

# EWU-C-Turnier

## 6. - 8. April 2018



*Erste Westernreiter Union  
Niedersachsen e.V.*



# Circle "L" Ranch

## in Wenden

Veranstalter: Circle "L" Reitverein Wenden e. V.



## Mehr Platz.

Der neue Portax L bietet einfach mehr: Komfort, Qualität und vor allem jede Menge Platz für die vielseitigen Bedürfnisse von Pferd und Reiter. Lassen Sie sich von den variablen Raumkonzepten inspirieren. Jetzt bei Ihrem Bockmann Fachhändler oder online unter: [www.boeckmann.com](http://www.boeckmann.com)



**ANHANG ERSTER KLASSE**

## Organisation

<b>Veranstalter:</b>	Circle „L“ Reitverein Wenden e.V.
<b>Showmanager:</b>	Hellfried Kurzacz, Bockenem
<b>Richter:</b>	Tina Ullbrich, Birkholz
<b>Ringsteward:</b>	Anna-Alisa Same, Hannover
<b>EWU Steward:</b>	Martin Uthoff, Verden
<b>Doorman:</b>	Steffanie Brecht, Springe
<b>Parcoursdienst:</b>	Hans-Werner Peters, Sibesse Eberhard Düllick, Diekholzen
<b>Meldestelle:</b>	Konstanze Ullmann, Göttingen
<b>Schleifen:</b>	Stefanie Schulz, Garbsen
<b>Ansage:</b>	Jan Laves, Wenden
<b>Paddocks, Boxen, Camper:</b>	Lisa Verbarg, Lichtenhorst
<b>Tierarzt:</b>	Tierärztliche Praxis in Schwarmstedt Dr. Jürgens und Partner Tel.: 0 50 71 – 91 23 30 Handy: 0172- 4572992
<b>Hufschmied:</b>	Hendrik Bartels Tel: 0 50 73 – 9 20 33 Handy: 0171-6252202
<b>Sanitätsdienst:</b>	vor Ort
<b>Fotos:</b>	Ingo Krüger, <a href="http://www.krueger-ingo.de">www.krueger-ingo.de</a>

## Zeitplan EWU C Wenden 06. - 08. April 2018

### Freitag, 06.04.2018

Öffnung der Meldestelle 13:00 Uhr		Starter	Startzeit
PWU	PWU Western Pleasure	10	14:00
PWU	PWU Reining	8	14:30
PWU	PWU Trail	21	15:30
LK 3 TH	Trail	29	17:15
LK 3 WPL	Western Pleasure	30	19:01

### Samstag, 07.04.2018

Öffnung der Meldestelle 06:00 Uhr		Starter	Startzeit
LK 4/5 SSH	Showmanship	6	07:00
LK 5 A TH	Trail	6	07:20
LK 4/5 B TH	Trail	8	07:46
LK 4 A TH	Trail	13	08:19
Sonderprüfung	SO1 B WT & Para Trail	4	09:19
Sonderprüfung	SO2 A WT & Para Trail	2	09:40
Sonderprüfung	SO4 A WT & Para WPL	2	10:03
Sonderprüfung	SO3 LK 5B Ranch Trail	1	10:18
Sonderprüfung	SO4 LK 5A Ranch Trail	3	10:27
Sonderprüfung	SO5 LK 4B Ranch Trail	2	10:44
Sonderprüfung	SO6 LK 4A Ranch Trail	2	10:57
Sonderprüfung	S10 3A Ranch Trail	11	11:10
<b>Mittagspause</b>			<b>12:00</b>
LK 3 RR	Ranch Riding	34	12:30
LK 5A RR	Ranch Riding	9	13:59
LK 4/5 B RR	Ranch Riding	8	14:27
LK 4A RR	Ranch Riding	17	14:52
Sonderprüfung	SO3 B WT & Para WPL	8	15:39
Sonderprüfung	SO11 B WT Para WHS	9	15:54
Sonderprüfung	SO 12 A WT Para WHS	1	16:22
LK 5A WPL	Western Pleasure	6	16:29
LK 4/5 B WPL	Western Pleasure	11	16:44
LK 4A WPL	Western Pleasure	18	16:59
LK 5A WHS	Western Horsemanship	8	17:19
LK 4/5 B WHS	Western Horsemanship	12	17:44
LK 4A WHS	Western Horsemanship	20	18:19
<b>Abreiten</b>			<b>19:15</b>
LK 4 RN	Reining	8	19:30
LK 3 RN	Reining	17	20:01

## Zeitplan EWU C Wenden 06. - 08. April 2018

### Sonntag, 08.04.2018

Öffnung der Meldestelle 06:00 Uhr		Starter	Startzeit
LK 1 SSH	Showmanship at Halter	6	07:00 kleine Halle
LK 2 SSH	Showmanship at Halter	7	07:20 kleine Halle
LK 3 SSH	Showmanship at Halter	7	07:42 kleine Halle
LK 1A TH	Trail	22	08:15
LK 1/2 B TH	Trail	7	09:37
LK 2A TH	Trail	13	10:06
LK 1-3 WR	Western Riding	10	10:57
LK 3 WHS	Western Horsemanship	16	11:27
<b>LK 1/2 H&amp;D</b>	<b>Horse&amp;Dog Trail</b>	<b>1</b>	<b>entfällt</b>
<b>LK 3-5 H&amp;D</b>	<b>Horse&amp;Dog Trail</b>	<b>2</b>	<b>entfällt</b>
<b>Mittagspause</b>			<b>12:15</b>
FZ	Führzügelklasse	5	12:45
<b>anschließend</b>			
Sonderprüfung	S15 LK 1A Ranch Trail	3	
Sonderprüfung	S17 LK 2A Ranch Trail	4	
LK 1A RR	Ranch Riding	21	
LK 1/2 B RR	Ranch Riding	7	
LK 2A RR	Ranch Riding	22	
LK 2 RN	Reining	5	
LK 1 RN	Reining	9	
LK 2A WPL	Western Pleasure	13	ca. 17:10
LK 1/2 B WPL	Western Pleasure	6	
LK 1A WPL	Western Pleasure	12	
LK 2A WHS	Western Horsemanship	17	ca. 18:30
LK 1A WHS	Western Horsemanship	16	
LK 1/2 SUHO	Senior Superhorse	9	ca. 19:45



Lust 2  
29690 Lindwedel  
Mobil: 0171 6252202

HENRIK  
BARTTELS

HUFSCHMIED



# *Pattern*

EWU C Turnier  
6. - 8. April 2018



*Circle L Reitverein Wenden e.V.*  
*Heidberg 21 - 31638 Wenden*

# EWU-C-Turnier Wenden 2018

## Trail LK 4+5 A/B

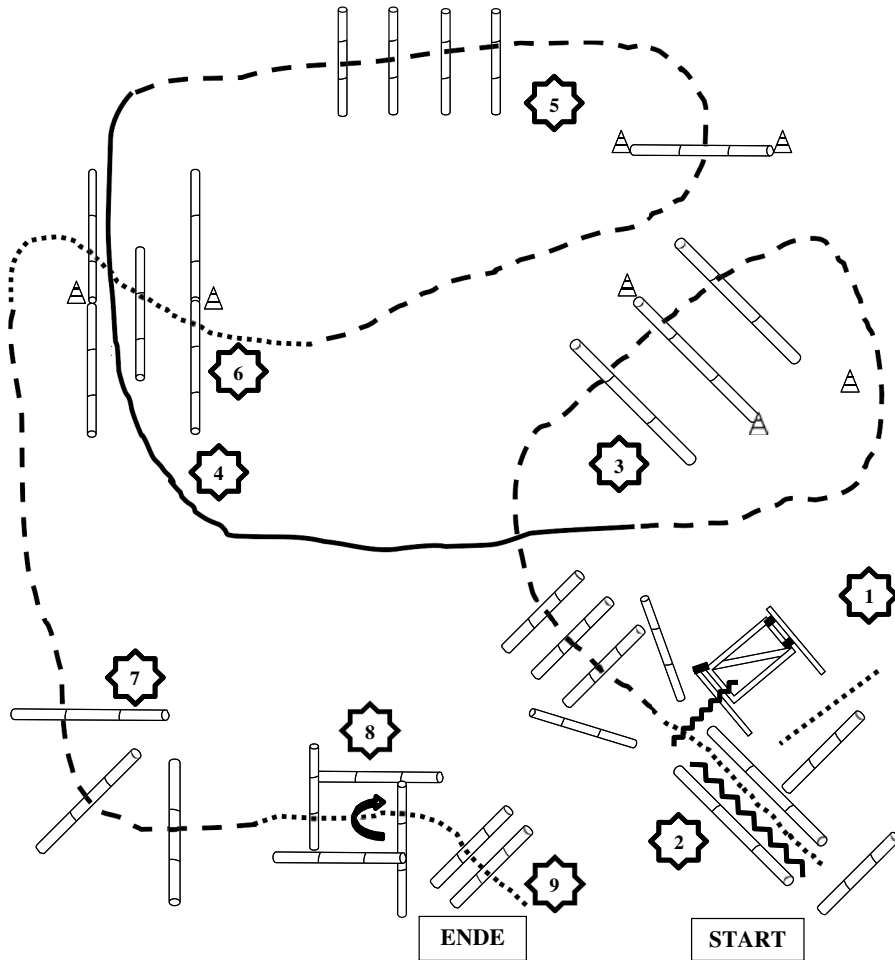

1. Schritt zum Tor, Tor
2. Rückwärts
3. Trab über Stangen
4. Galopp durch Gasse
5. Trab über Stangen
6. Schritt über Stangen
7. Trab über Stangen
8. Stop oder Schritt, Schritt in Box, 360° Drehung rechts oder links, Schritt raus
9. Schritt über Stangen

# EWU-C-Turnier Wenden 2018

## Trail LK 3 A/B

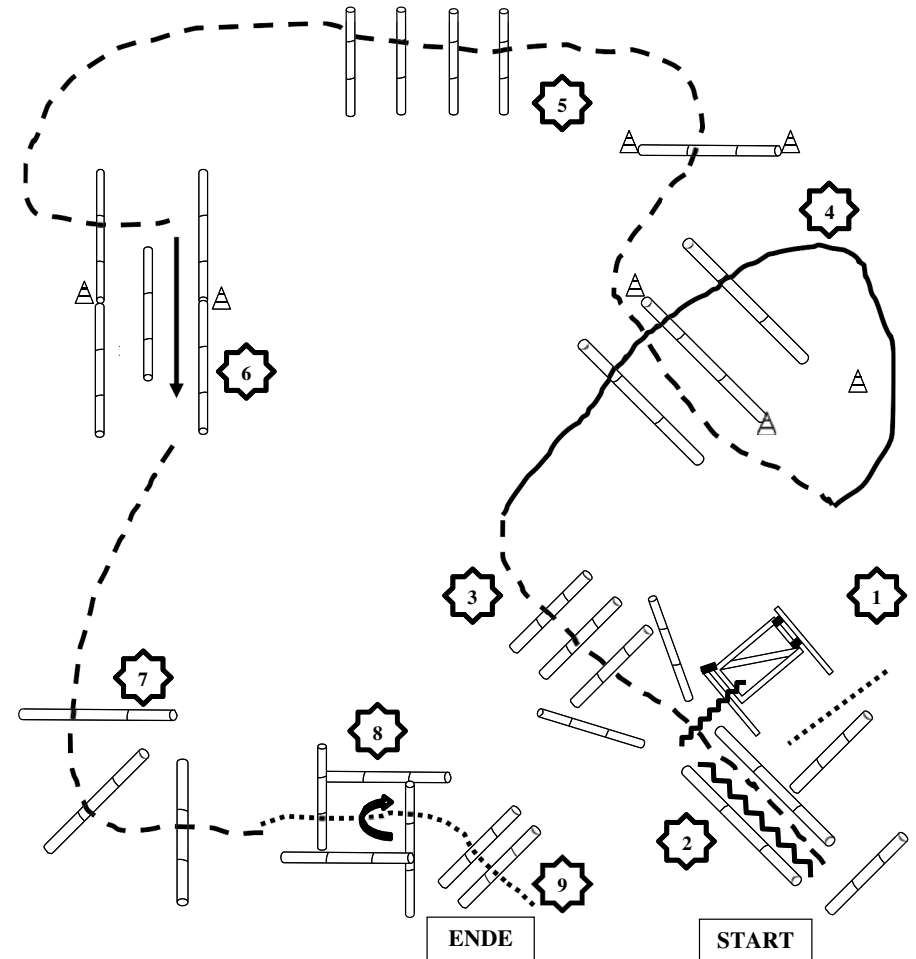

1. Schritt zum Tor, Tor
2. Rückwärts
3. Trab über Stangen
4. Galopp über Stangen
5. Trab über Stangen
6. Stop innerhalb der Stangen, seitwärts über Stange
7. Trab über Stangen
8. Stop oder Schritt, Schritt in Box, 360° Drehung rechts oder links, Schritt raus
9. Schritt über Stangen

# EWU-C-Turnier Wenden 2018

Trail LK 1+2 A/B

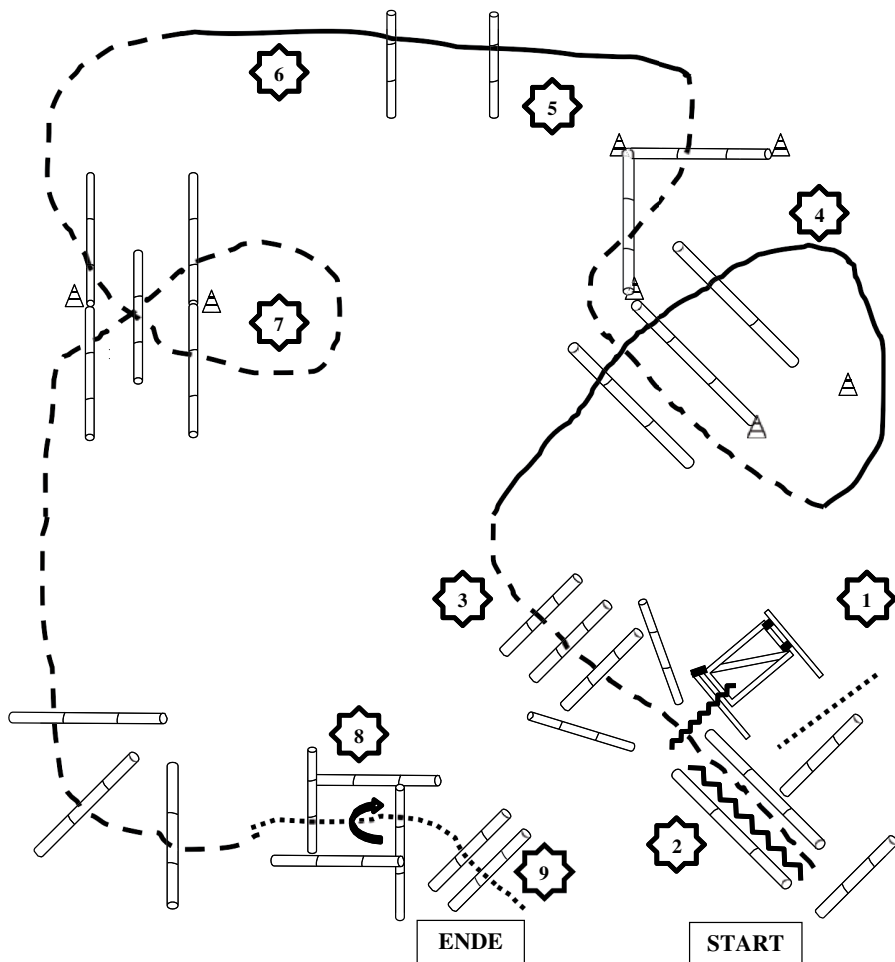

1. Schritt zum Tor, Tor
2. Rückwärts
3. Trab über Stangen
4. Galopp über Stangen
5. Trab über Stangen
6. Galopp über Stangen
7. Trab über Stangen
8. Schritt in Box, 360° Drehung rechts oder links, Schritttraus
9. Schritt über Stangen

# EWU-C-Turnier Wenden 2018

Western Horsemanship Kat. C LK 4/5 B u. LK 5 A

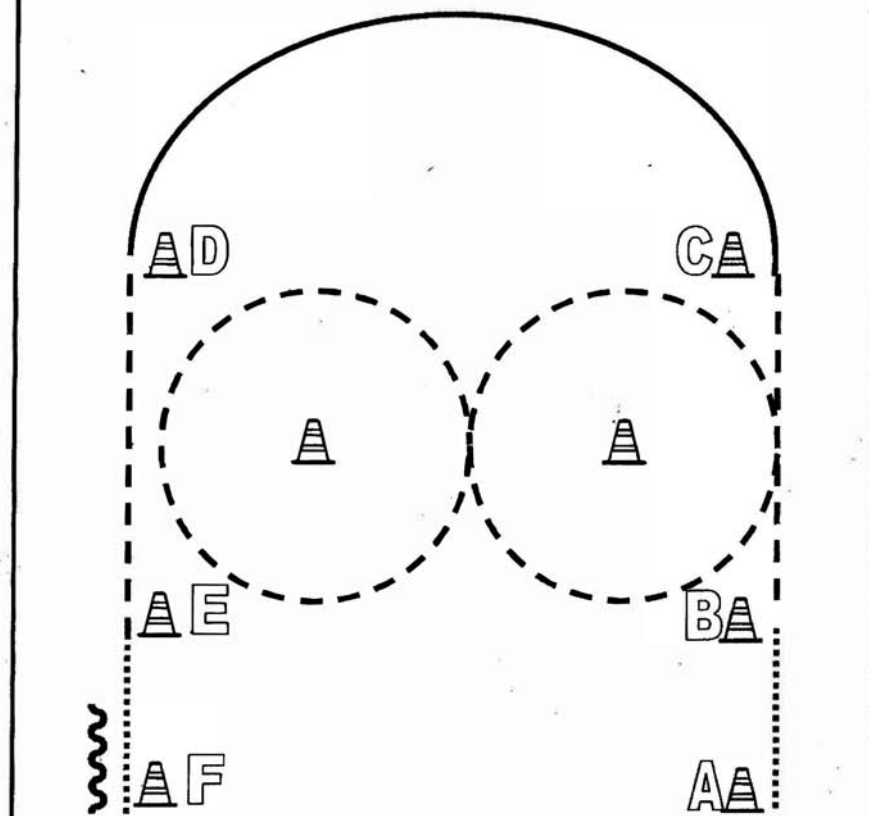

1. Von A nach B im Schritt.  
Bei B antraben und eine 8 um die Pylonen reiten  
Weiter im Trab bis C
2. Von C nach D im Linksgalopp  
Bei D durchparieren zum Trab  
Trab bis E
3. Bei E durchparieren zum Schritt  
Von E nach F Schritt  
Bei F anhalten und rückwärtsrichten  
Im Schritt zurück ins Line-Up

- Back Up
- Walk
- Jog
- Lope
- Wechsel

## Western Horsemanship LK 3 A/B

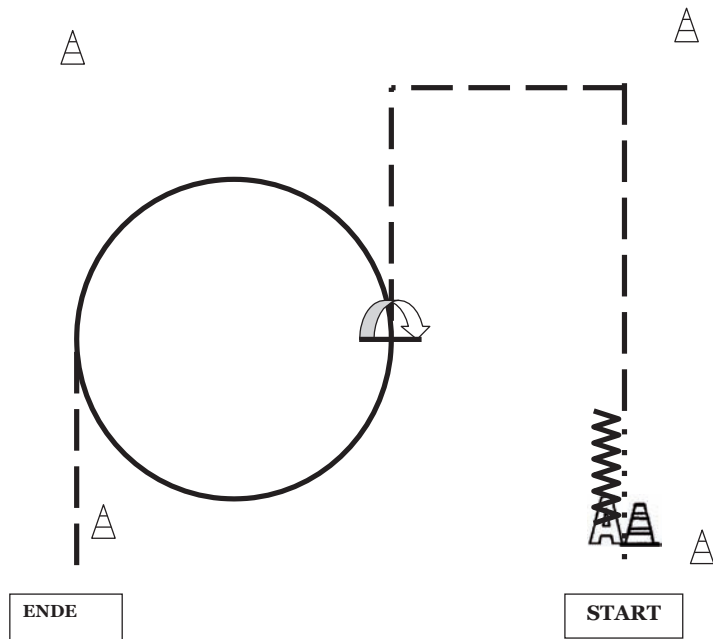

1. Schritt
2. Anhalten, eine Pferdelänge Rückwärts
3. Trab um zwei Ecken
4. Stop, Hinterhandwendung 180° links
5. 11/2 Zirkel im Galopp
6. Trab, Stop

## Western Horsemanship LK 1-2 A+B Pattern 1

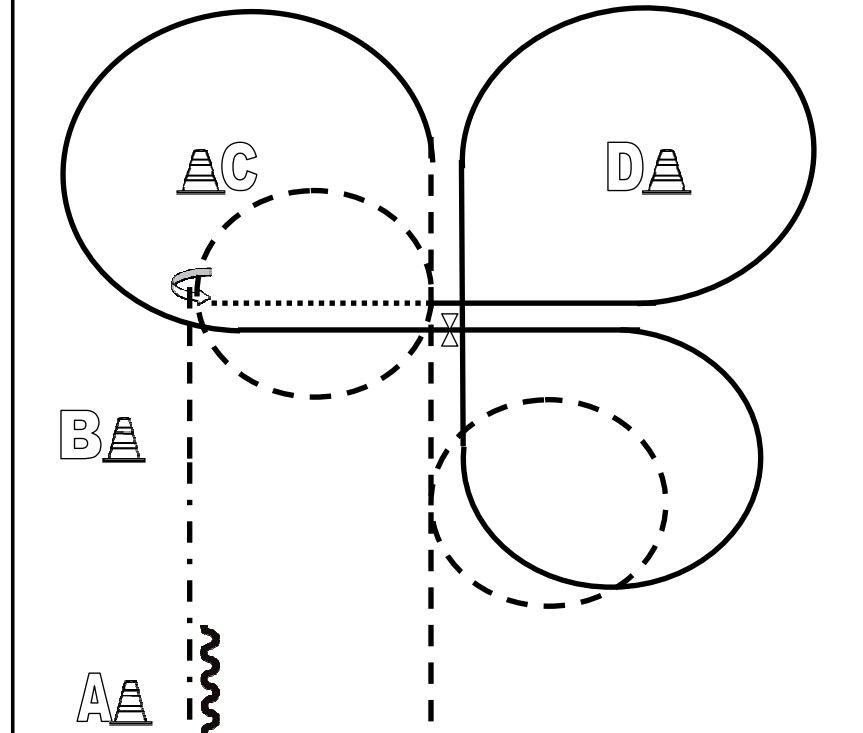

1. Beginnend aus dem Stand Höhe A im Jog  
Jogvolte rechts, weiter im Jog,  
Jogvolte links  
Lope rechts, Volte rechts und weiter zu D, Volte um D  
Mitte der Bahn durchparieren zum Walk und weiter bis C, Stop
2. Zwischen C und D Lope links. Volte um C, einf. od. flieg. Wechsel  
Lope rechts, Volte rechts und weiter zu D, Volte um D  
Mitte der Bahn durchparieren zum Walk und weiter bis C, Stop
3. 450° HHW links  
Jog bis B, extended Jog bis A, Stop,  
mind. 1 Pferdelänge rückwärtsrichten  
Im Walk zurück ins Line Up.

- |  |         |
|--|---------|
|  | Back Up |
|  | Walk    |
|  | Jog     |
|  | Lope    |
|  | Wechsel |

# EWU-C-Turnier Wenden 2018

## Showmanship LK 4+5 A/B

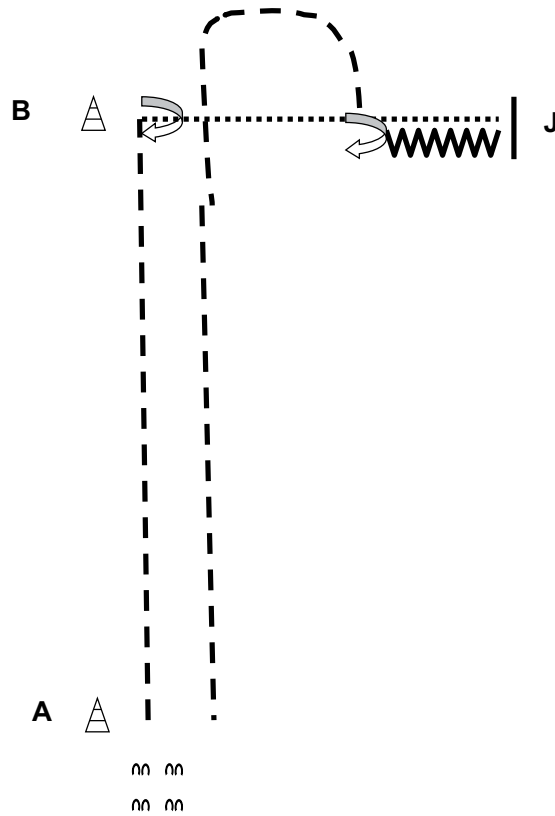

1. Be ready at A
2. Jog to B
3. Turn 90°
4. Walk to Judge
5. Set up for inspection
6. After Set up back up 5 steps
7. Turn 270° and jog away

# EWU-C-Turnier Wenden 2018

## Showmanship LK 3 A/B

Be ready at A.

1. Trot from A to B.
2. Stop at B and pivot 180 degrees.
3. Back to C.
4. Turn 180 degrees and walk to judge.
5. Stop and set up for inspection.
6. When dismissed, turn 90 degrees and trot away.

Follow the instructions of your ring steward.

Walk	-----
Trot	- - - - -
Back	←~~~~~
Marker	Ⓚ
Judge	Ⓝ



# EWU-C-Turnier Wenden 2018

## Showmanship LK 1+2 A/B

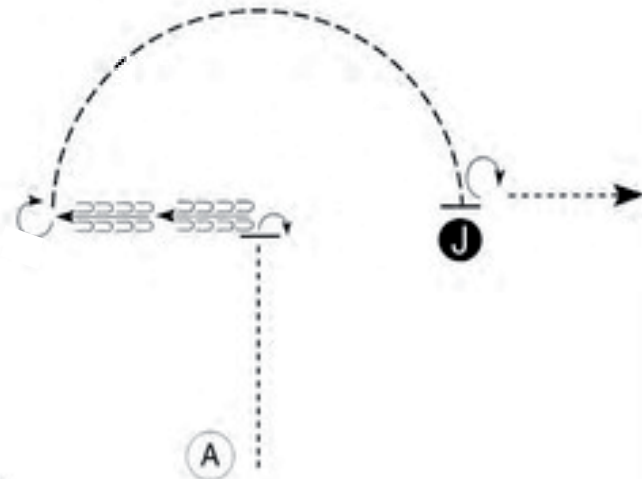

Be ready at A.

1. When acknowledged, walk until horse's hip is even with Judge.
2. Perform a 90 degree turn.
3. Back approximately two horse lengths.
4. Stop and perform a 270 degree turn.
5. Trot in a half circle to Judge.
6. Stop and set up for inspection.
7. When dismissed, perform a 270 degree and exit at a walk.

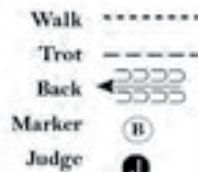

# EWU-C-Turnier Wenden 2018

## Ranch Trail LK 1+2+3 A/B

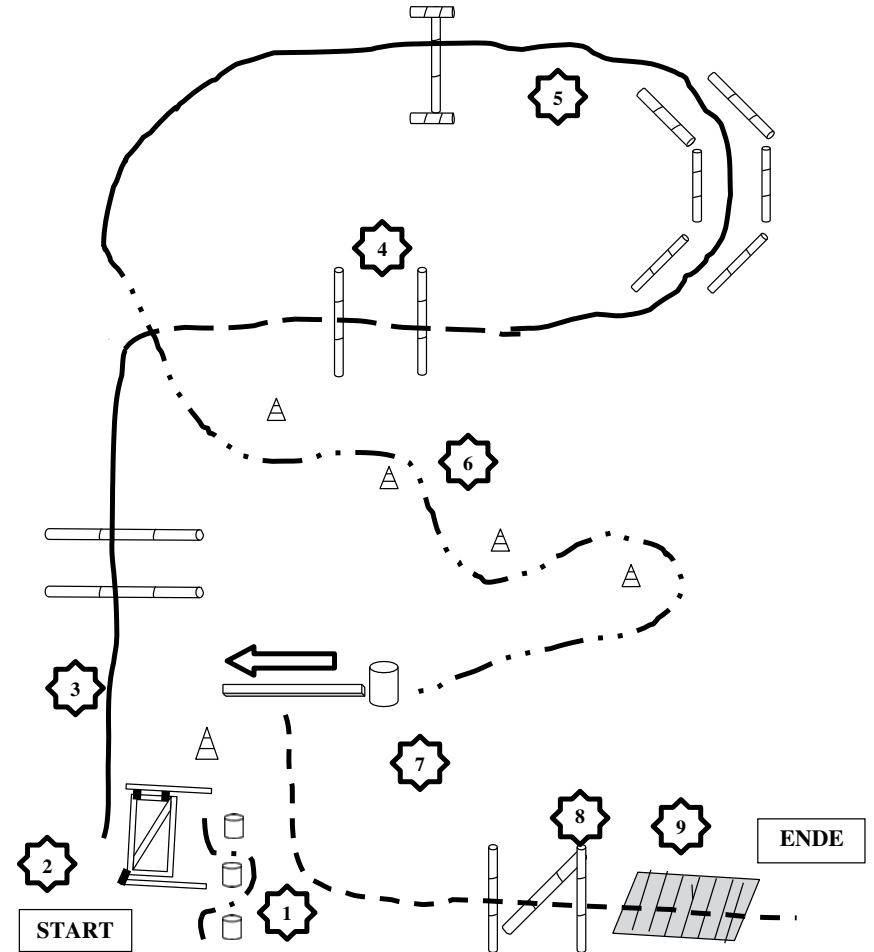

1. Rückwärts um Baumscheiben zum Tor
2. Tor mit rechter Hand
3. Galopp rechte Hand über Stangen
4. Trab über Stangen
5. Galopp durch Gasse und Sprung
6. Slalom im verstärkten Trab zu der Tonne
7. Regenmantel anziehen, seitwärts über Stange nach rechts und wieder zurück, Regenmantel ablegen
8. Schritt über Stangen
9. Brücke

# EWU-C-Turnier Wenden 2018

## Ranch Trail LK 4+5 A/B

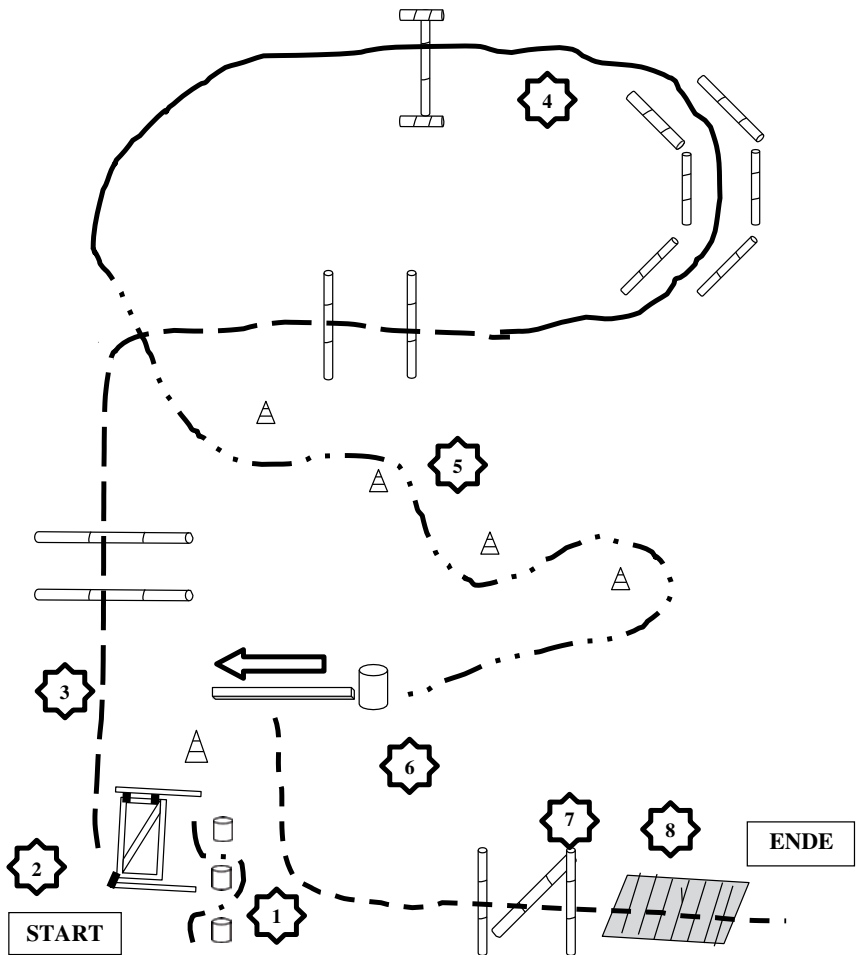

1. Rückwärts um Baumscheiben zum Tor
2. Tor mit rechter Hand
3. Trab über Stangen
4. Galopp durch Gasse und Sprung
5. Slalom im verstärkten Trab zu der Tonne
6. Regenmantel anziehen, seitwärts über Stange nach rechts und wieder zurück, Regenmantel ablegen
7. Schritt über Stangen
8. Brücke

# EWU-C-Turnier Wenden 2018

## Walk Trot Western Horsemanship A/B/Para

### 1. Pattern Western Horsemanship (P-WHS) für P-LK-2

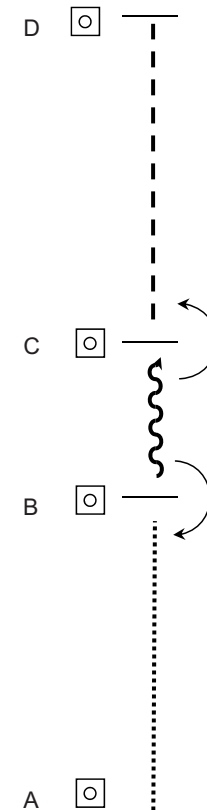

Start neben Punkt A

Von A nach B Walk

Bei B Hinterhandwendung rechts 180°

Von B nach C Back-Up()

Bei C Hinterhandwendung links 180°

Von C nach D Jog

Bei D Stop

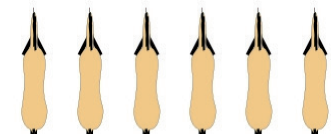

# EWU-C-Turnier Wenden 2018

## Walk Trot Trail A/B/Para

### Pattern Trail (P-TH) für P-LK-2

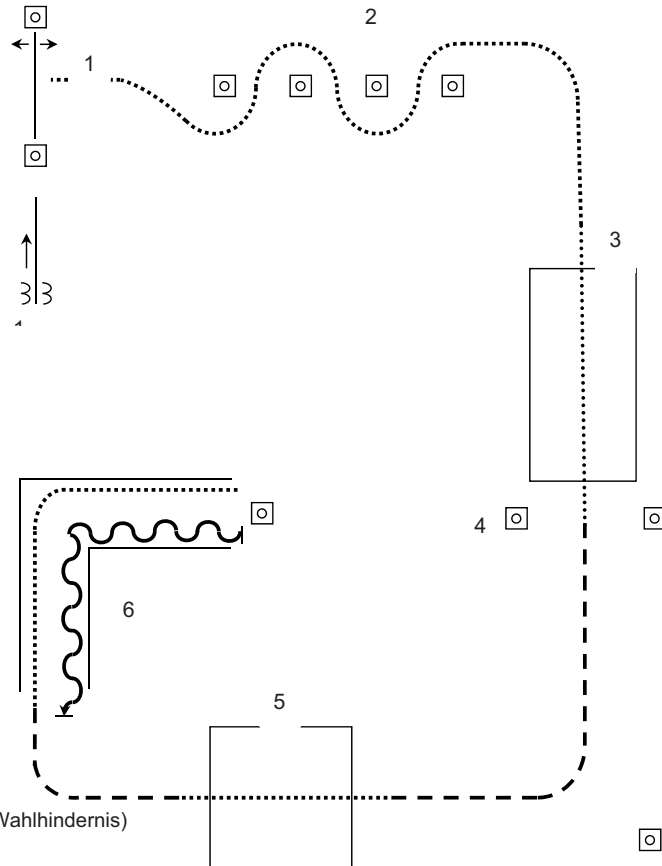

Start vor Hindernis 1 (Wahlhindernis)

- 1a Tor
- 1b Sidepass links über die Stange,  
Sidepass rechts über die Stange
- 2 Walk durch die Pylonen bis zur Brücke
- 3 Walk über die Brücke
- 4 Bei den Markern Jog bis kurz vor das Quadrat
- 5 Walk gerade durch das Quadrat kurz danach Jog  
bis kurz vor das L
- 6 Walk durch das L bis vor den Marker  
Back-Up durch das L

# EWU-C-Turnier Wenden 2018

## Pattern EWU C Turnier Wenden 2018 Regelbuchpatten

### Ranch Riding

- LK 1+2 A/B RR 2017#2
- LK 3A/B RR 2017#1
- LK 4+5A/B RR 2017#3

### Western Riding

- LK 1-3 A/B #6

### Reining

- LK 1+2 A/B #2
- LK 3 A/B #4
- LK 4 A/B #14

### Superhorse

- LK 1+2 A/B #3

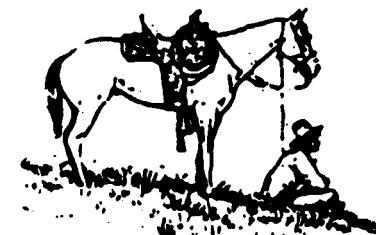
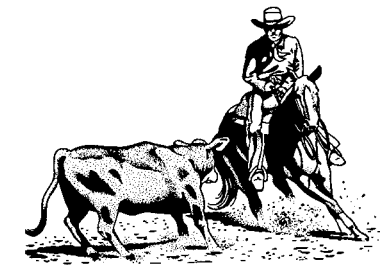

# EWU-C-Turnier Wenden 2018

Stand 12/2017

Pattern RR #2: LK 1/2 A/B

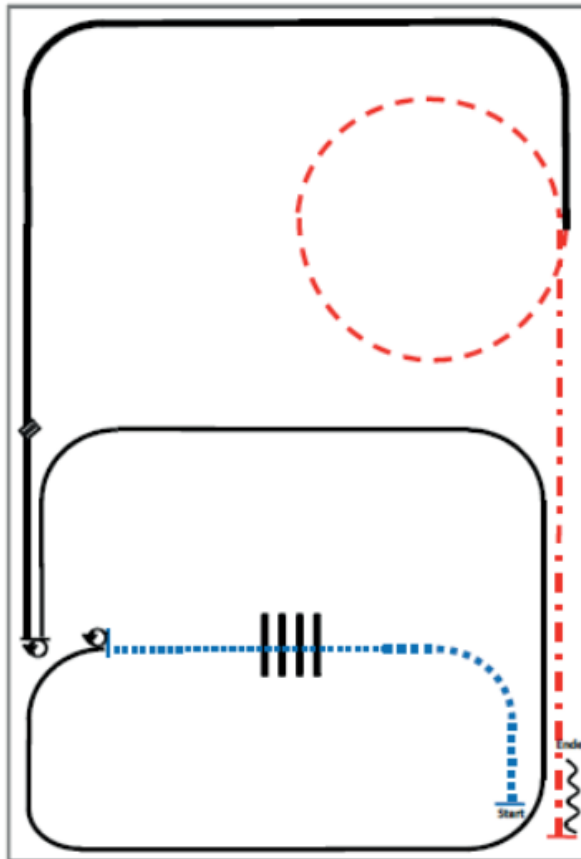

- 1) Extended walk.
- 2) Walk over, walk.
- 3) Stop, 360° turn left.
- 4) Lope left lead.
- 5) Stop, 180° turn right.
- 6) Lope left lead, lead change.
- 7) Lope right lead, extended lope.
- 8) Trot small circle.
- 9) Extended trot.
- 10) Stop, back.

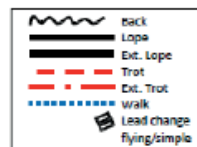

# EWU-C-Turnier Wenden 2018

EWU  
Ereife Wettbewerbsleistung  
03/2017

Pattern RR 2017 #1: LK 3 A/B  
(auch für Hallen und Plätze 20x40m geeignet)

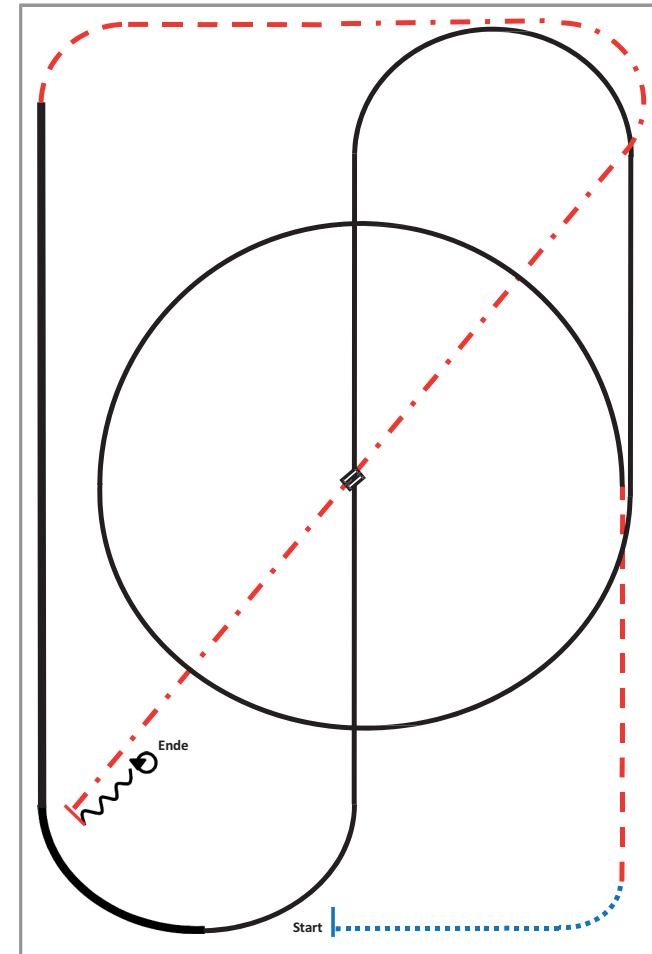

- 1) Walk.
- 2) Trot.
- 3) Lope left lead circle, lope.
- 4) Lead change in the center.
- 5) Lope right lead.
- 6) Extended lope.
- 7) Trot.
- 8) Extended trot.
- 9) Stop, back.
- 10) 360° turns each direction either way first.

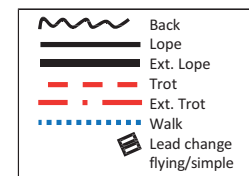

# EWU-C-Turnier Wenden 2018

Pattern RR 2017 #3: LK 4/5 A/B  
(auch für Hallen und Plätze 20x40m)

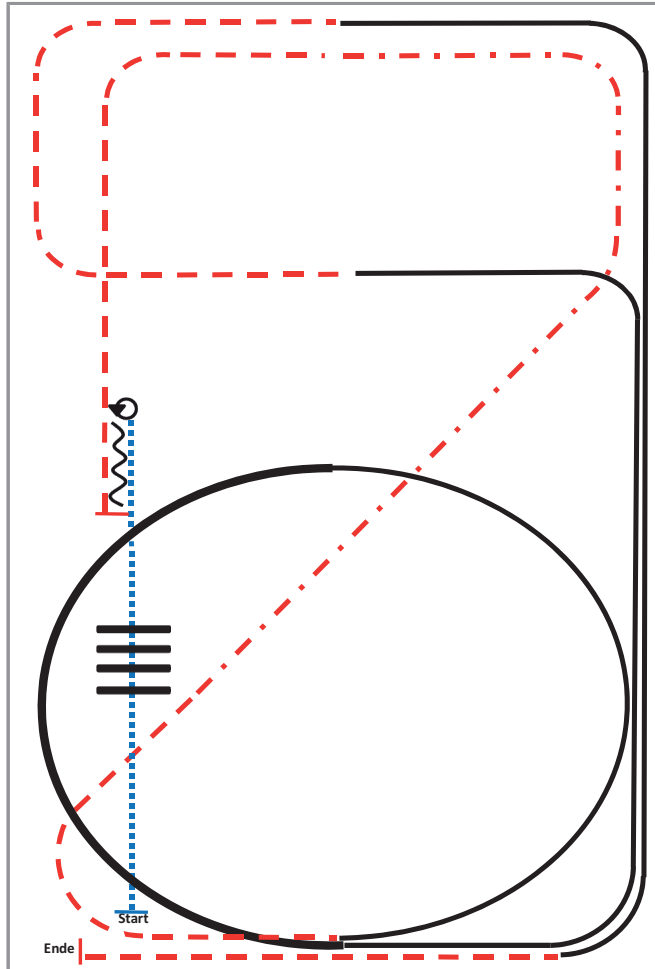

- 1) Walk.
- 2) Walk over, walk.
- 3) Stop, 360° turn left or right.
- 4) Back.
- 5) Trot.
- 6) Extended trot, trot.
- 7) Lope left lead.
- 8) Extended lope, lope.
- 9) Trot.
- 10) Lope right lead.
- 11) Trot, stop.

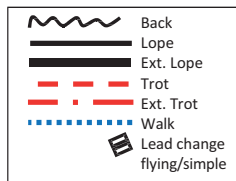

# EWU-C-Turnier Wenden 2018

Pattern SUHO 2018 #3:  
(Empfohlen für Hallen oder Plätze ab 20x40m)

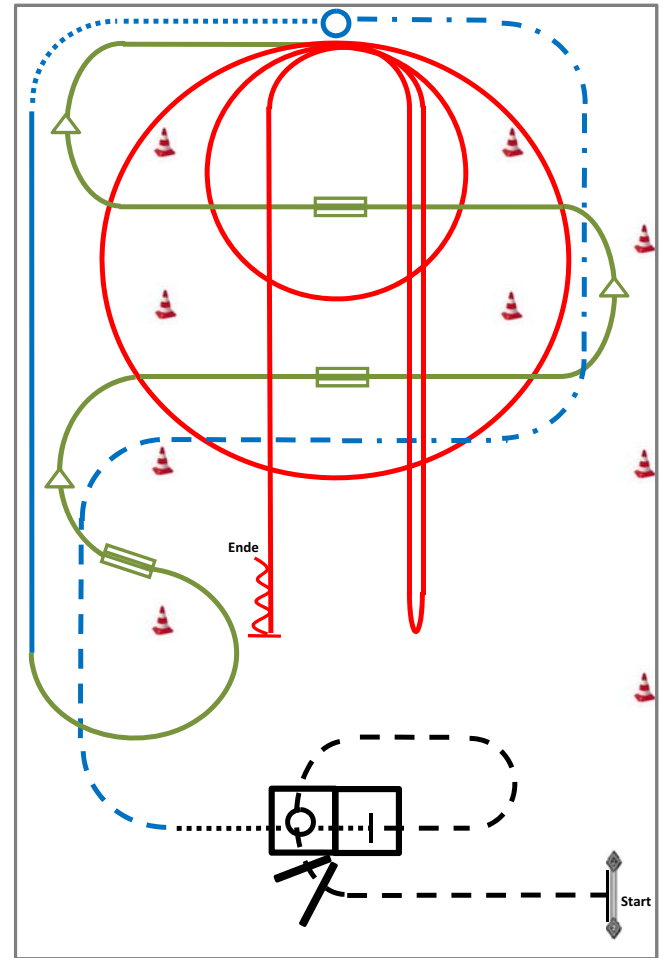

- 1) rope gate over pole (TH)
- 2) jog over, jog in, stop (TH)
- 3) walk in, 360° turn either way, walk out (TH)
- 4) trot, extended trot, stop (RR)
- 5) turn 360° (each direction either way first (RR))
- 6) walk, lope left lead (RR)
- 7) Galoppwechsel auf der Linie (WR)
- 8) Galoppwechsel mit Seitenwechsel (WR)
- 9) Galoppwechsel mit Seitenwechsel (WR)
- 10) 2 Zirkel Galopp (rechts), 1. groß und schnell, 2. klein und langsam (RN)
- 11) Rechtsgalopp, run down entlang der langen Seite, sliding stop mind. 6m von der Bande entfernt hinter dem Mittelmarker, rollback links, kein Verharren (RN)
- 12) Galopp (links) auf dem Zirkel, der nicht geschlossen wird, run down entlang der langen Seite, sliding stop mind. 6m von der Bande entfernt hinter dem Mittelmarker, Rückwärtsrichten mind. 3m, verharren. (RN)

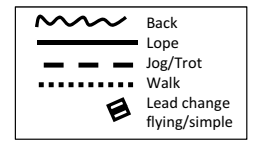

# EWU-C-Turnier Wenden 2018

57607 Western Riding-Pattern 6 (für Junior Pferde)

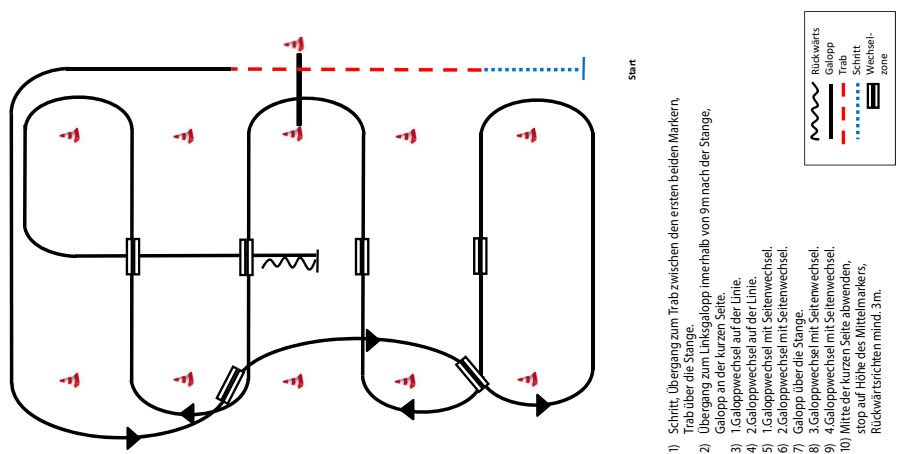

57826 Reining-Pattern 2

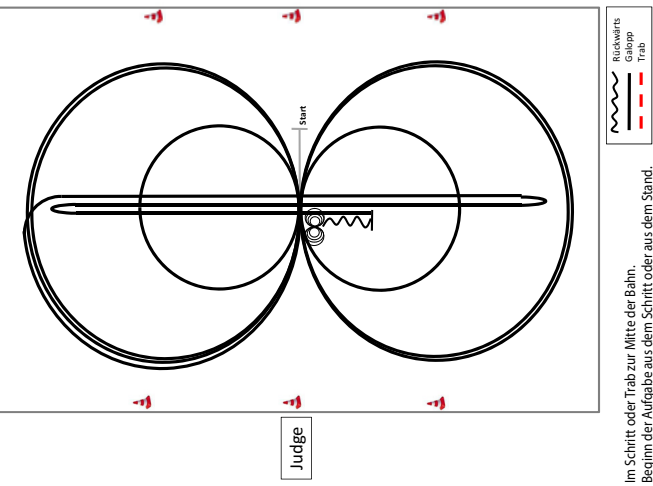

# EWU-C-Turnier Wenden 2018

57828 Reining-Pattern 4

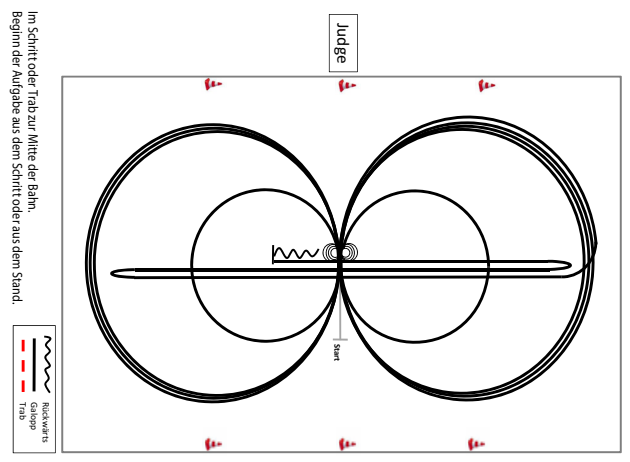

57842 Reining-Pattern 14 (nur für UK 4)

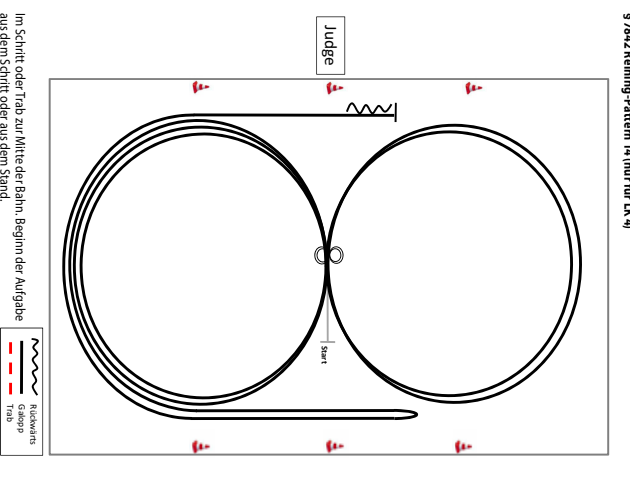

**20.000 €**  
in Sach- und Geldpreisen

**IDEXX LABORATORIES** **BÖCKMANN** **Henrik Bartels**  
Leit. 2. Pferdewelt  
28990 Lohndorf  
Tel.: 0 50 33 - 9 20 00  
Mobil: 01 71 - 6 20 79 72

**L RIDE OF AMERICA**

**IDEXX Working Cowhorse & Cutting**  
**Jackpot Trail - Growi Ranch Riding - NSBA - FN**  
**17. - 22. Juli 2018**  
Circle L Ranch - Reitverein Wenden e.V. - Heidberg 21 - 31638 Wenden

Tickets für die Abendshows unter  
[www.ride-of-america.de](http://www.ride-of-america.de)

Foto: Figure 8, LUX Company, Dirk Blömer, Dörte Konstanze Ullmann

# Der perfekte Pferdestall mit Großwinkelmann



Artgerechte Pferdehaltung dank höchster Growi®-Qualität und jahrelanger Erfahrung.

[www.growi.de](http://www.growi.de)



Folgen Sie uns:  
[facebook.de/growistall](https://facebook.de/growistall)



**Boxen, Stallbedarf, Sattelschränke, Tränken und Transportgeräte – alles aus einer Hand!**



NEU: Verschiebbarer Western-Sattelhalter quer montiert für einfacheres Verstauen des Sattels im Schrank.

**Großwinkelmann**  
[www.growi.de](http://www.growi.de)

Großwinkelmann GmbH & Co. KG  
Wortstraße 34-36 | D-33397 Rietberg | Tel. 05244 9301-960  
[info@growi.de](mailto:info@growi.de) | [www.growi.de](http://www.growi.de)

# Circle L Turniere & Messen 2018

- 14. - 15. April**      **Circle L "Spring Warm Up"**  
2 AQHA Shows, Qualifikationsturnier für die  
Circle L Year End High Point Wertung
- 20. - 22. April**      **HansePferd Hamburg**  
Internationale Messe für Pferdefreunde  
Circle L Messestand & Westernreitvorführungen
- 28. April - 01. Mai**      **EWU A/Q + C Turnier "Wenden Classic"**  
Mit Niedersachsen Cup, LK 1-5  
Qualifikation zur Deutschen Meisterschaft, Qualifikationsturnier für  
die Circle L Year End High Point Wertung
- 7. Juli**      **NRHA REGIO Turnier**
- 16. - 22. Juli**      **28. "Ride of America"**  
4 AQHA Shows, Para Western FN Reining  
Cutting / Cowhorse + Cowhorse / Gala Night Qualifikationsturnier für  
die Circle L Year End High Point Wertung
- 3. - 5. August**      **EWU Landesmeisterschaft /Nds. Hannover**
- 15. Sept.**      **DQHA-Höveler Fohlen-und Stutenshow  
in Wenden**  
Anmeldung bitte direkt bei der DQHA vornehmen unter [www.dqha.de](http://www.dqha.de)
- 20. - 21. Okt.**      **EWU C Turnier, "Fall Festival"**  
LK 1-5, Qualifikationsturnier für die Circle L Year End High Point Wertung
- 06. - 09. Dez.**      **Pferd & Jagd**  
Messegelände Hannover - Circle L Messestand & Vorführungen
- 16. Dezember**      **Weihnachts-Spaß Ranch-Rodeo**  
Spiel & Spaß und Rinderklassen für die ganze Familie

*Änderungen vorbehalten*

**Circle L Ranch & Circle L Reitverein Wenden e.V.**  
**Heidberg 21 31638 Wenden/Stöckse Kr. Nienburg/W.**

**Telefon: 05026 - 394 - Fax: 05026 - 17 51**  
**mail: [info@reitverein-wenden.de](mailto:info@reitverein-wenden.de)**



# EWU-C-Turnier Wenden 2018



## Teilnehmerliste

sortiert nach: Start-Nr.

### EWU-Turnier: C Wenden

Start Nr.	Reiter	Plz.	Wohnort	Klasse LV	Pferd Rasse	Geschlecht Geburtsjahr
1	Mink, Kathrin	22547	Hamburg	LK 1A HH/SH, NS/H	Wunschtraum Hal	Wallach 2003
2	Kriele, Tanja	31638	Wenden	LK 5A HB/NS	My Sweet Chocolate PH	Stute 2006
3	Hertrampf, Shari	29320	Hermannsburg	LK 3B NS/H	BD Sir Red Flash QH	Wallach 2010
4	Burdorf, Julia	31535	Neustadt am R	LK 3A NS/H	Call Me JC Zippo QH	Wallach 1996
5	Leßmann, Anja	37696	Marienmünster	LK 5A NS/H	Ima Hightech Baybee QH	Stute 2011
6	Marks, Cornelia	29227	Celle	LK 3A NS/H	Moe TI	Wallach 2001
7	Bremer, Janika	30890	Barsinghausen	LK 1A HB/NS	Josy WGP	Stute 2001
8	Bertram, Katja	31515	Wunstorf	LK 3A NS/H	Gotta Good One QH	Wallach 2014
9	Gülich-Hartwig, Claudia	27432	Bremervörde	LK 2A HH/SH, HB/N	Legends Remedy QH	Wallach 2009
10	Pott-Dörfer, Bärbel	37627	Heinade	LK 5A NS/H	NM Sir Tobi QH	Wallach 2010
11	Hag, Silke	31683	Obernkirchen	LK 3A NS/H	Just Another Red Tad QH	Wallach 2003
12	Boenicke, Wiebke	27777	Ganderkesee	LK 2A NS/H	Docs Golden Pepper QH	Wallach 2011
13	Saath, Aileen	38176	Wendeburg	LK 3A SA/AN	Captain Jac Sparrow WGP	Wallach 2007
14	Röders, Anke	29699	Bomlitz	LK 5A NS/H	Luidor ARB	Wallach 2009
15	Klasen, Doris	31162	Bad Salzdetfurt	LK 4A NS/H	Warlees Maverick QH	Wallach 2003
16	Zeybek, Kardelen	32139	Spenge	LK 5B	Flicka Son.P	Stute 2001
17	Drößler, Jana	37434	Gieboldehause	LK 1B NS/H	Be My Sunshine Bonny DR	Wallach 2001
18	Brunnert, Ivonne	21702	Wangersen	LK 4A NS/H	Dry Little Sharky QH	Wallach 2012
19	Ruzicka-Gödecke, Nina	27383	Jeersdorf	LK 4A NS/H	Nothing else matters PH	Stute 2011
20	Asmussen, Alexander	31535	Neustadt am R	LK 2A NS/H	Cool Fairytale Emma QHM	Stute 2010
21	Kruspe, Sophie	29649	Wiebendorf	LK 3A HB/NS	Jacks Red Sunshine QH	Stute 2013
22	Asmussen, Mareike	31535	Neustadt	LK 1A NS/H	Cool Fairytale Emma QHM	Stute 2010
23	Rücker, Ronda	27239	Twistringen	LK 5A	Rigo HalM	Stute 2006



# EWU-C-Turnier Wenden 2018

## Teilnehmerliste

sortiert nach: Start-Nr.



### EWU-Turnier: C Wenden

Start Nr.	Reiter	Plz.	Wohnort	Klasse LV	Pferd Rasse	Geschlecht Geburtsjahr
24	Harbort, Emma Lucie	21406	Barnstedt	LK 1A NS/H	Done With Perfection QH	Wallach 2014
25	Kramer, Cordula	27616	Beverstedt	LK 3A HB/NS	Backstreet Lucy QH	Stute 2011
26	Janssen, Lena	27616	Bevenstedt	LK 3A HB/NS	Amie QH	Wallach 2005
27	Köke, Carolin	37603	Holzminden	LK 1A NS/H	Colonel Baby Lou QH	Stute 2003
28	Worminghaus, Pia	32278	Kirchlengern	LK 1A WSTF	BMS Chex Bar Smoky PH	Wallach 2005
29	Nau, Sandra	27711	Osterholz-Scha	LK 1A HB/NS	Doc's Little Kathy WGP	Stute 2009
30	Gößmann, Julia	23552	Lübeck	LK 3A NS/H, SA/AN	SH Poco Pintado PH	Wallach 2010
31	Niekerken, Stefanie	21646	Halvesbostel	LK 4A NS/H	GK Shesa Steppin Lil QH	Stute 2010
32	Freye, Mia-Marie	27232	Sulingen	LK 3B HB/NS	BR Cheeky Sunset QH	Stute 2013
33	Klingenberg, Dirk	27232	Sulingen	LK 1A HB/NS	RR He Is Best Mate QH	Wallach 2008
34	Heinsch, Louisa	38279	Sehlde	LK 5A	SBC Daddys Spirit PH	Wallach 2011
35	Donath, Silke	38154	Königslutter	LK 4A NS/H	Black Jack PH	Wallach 2012
36	Schubert, Sarah	30826	Garbsen	LK 4A NS/H	Chaya Han	Stute 2008
37	Jobczyk, Ilka	30659	Hannover	LK 3A NS/H	GH Smooth Indian QH	Stute 2010
38	Mellin, Maike	38271	Baddeckenstedt	LK 3A NS/H	HP Tough Rustler Joe Gl PoA	Wallach 2009
39	Meyer, Sabine	27389	Helvesiek	LK 3A NS/H	LR Silent Nice Saint QH	Wallach 2009
40	Kühn, Sabrina	27243	Horstedt	LK 2A HB/NS	Nemo 165 WGP	Wallach 2004
41	Ballhausen, Anke	38835	Schauen	LK 4A NS/H	Sweet Shila Of Shamroc QH	Stute 2014
42	DUNKEL, Theresa	31622	Heemsen	LK 5B	All in One Hal	Wallach 2012
43	Otremba, Merrit	29690	Grethem	LK 1A NS/H	Bestofrascalsasset QH	Stute 2013
44	Remmert-Lustfeld, Anika	31547	Rehburg-Loccu	LK 1A NS/H	Badgers Isaboo QH	Stute 2002
45	Albrecht, Lena *	34414	Warburg	LK 4B NS/H	Aruna Del Cielo QH	Stute 2008
46	Borchardt, Nadja	23714	Malente	LK 2A HH/SH	Bv Hot and Spicy QH	Stute 2007

# EWU-C-Turnier Wenden 2018

## Teilnehmerliste

sortiert nach: Start-Nr.



### EWU-Turnier: C Wenden

Start Nr.	Reiter	Plz.	Wohnort	Klasse LV	Pferd Rasse	Geschlecht Geburtsjahr
47	Ehlen, Laura	27404	Weertzen	LK 3A HB/NS	Smart N Chexy QH	Wallach 2010
48	Tillner, Angelina	38179	Schwülper	LK 2B NS/H	Radical Diversified QH	Wallach 2010
49	Tillner, Victoria	38179	Schwülper	LK 3B NS/H	Radical Diversified QH	Wallach 2010
50	Kruse, Thorsten	21684	Stade	LK 3A NS/H	LR A Saint Playboy QH	Wallach 2008
51	Preiß, Katharina	38114	Braunschweig	LK 3A NS/H	MMS Two T Colonel APP	Wallach 2007
52	Holst, Melanie	38179	Schwülper	LK 4A NS/H	Whiz Cody Jac QH	Stute 2002
53	Döbbelin, Claudia	30853	Langenhagen	LK 2A NS/H	Play Them Out QH	Wallach 2009
54	Nürge, Bente	31547	Rehburg - Locc	LK 1B NS/H, HB/NS	Face Hal	Stute 2000
55	Schaffarczyk, Yvonne	29690	Grethem	LK 4A NS/H	Diamond Good Impulse PH	Wallach 2013
56	Nürge-Thielking, Nicole	31547	Rehburg - Locc	LK 4A HB/NS	Gandolf 10 Hal	Wallach 2006
57	Ehm, Emily	30900	Wedemark OT	LK 1B NS/H	Whiz Spot On Target QH	Wallach 2013
58	Ehm, Megan	30900	Wedemark	LK 4B NS/H	Bob Valdez QH	Wallach 2000
59	Ehm, Gwen Zoe	30900	Wedemark	LK 1B NS/H	Bob Valdez QH	Wallach 2000
60	Michaelsen, Nieke	30900	Wedemark	LK 4B NS/H	Bob Valdez QH	Wallach 2000
61	Michaelsen, Nina	30900	Wedemark	LK 2A NS/H	Good Rascals Impulse QH	Wallach 2012
62	Binder, Carolin	22359	Hamburg	LK 1A HH/SH	CR Smart Enterprise QH	Wallach 2005
63	Creutzenberg, Inka	27729	Holste	LK 2A NS/H	Genuine Rainman QH	Wallach 2008
64	Schöning, Susanne	31535	Neustadt, OT E	LK 1A NS/H	Shortys Smart Spot QH	Stute 2014
65	Schöning, Susanne	31535	Neustadt, OT E	LK 1A NS/H	Great Whistle QH	Stute 2009
66	Knabe, Jennifer	31535	Neustadt am R	LK 2B NS/H	Great Whistle QH	Stute 2009
67	Saß, Inken-Smilla	31241	Solschen	LK 4B NS/H	Mr. Brown WGP	Wallach 2010
68	Grimmelmann, Britta	71638	Ludwigsburg	LK 4A BAWÜ	SR Shining Special QH	Stute 2010
69	Lange, Sabrina	31622	Heemsen	LK 4A NS/H	All in One Hal	Wallach 2012

# EWU-C-Turnier Wenden 2018

## Teilnehmerliste

sortiert nach: Start-Nr.



### EWU-Turnier: C Wenden

Start Nr.	Reiter	Plz.	Wohnort	Klasse LV	Pferd Rasse	Geschlecht Geburtsjahr
70	Havekost, Lia Cara	38461	Danndorf	LK 3A NS/H	Little Peppy Olena QH	Stute 2001
71	Kubetschek, Cora	31592	Stolzenau	LK 2A HES	HVH Quinn Of Pep Ice QH	Stute 2012
72	Kubetschek, Cora	31592	Stolzenau	LK 2A HES	AJB Double Luna Doc PH	Stute 2008
73	Banzhaf, Lenja	31535	Neustadt am R	LK 3A BAWÜ	Blacks Dynamic Love QH	Stute 2011
74	Gerighausen, Susanne	37603	Holzminden	LK 2A NS/H	LS Sunny Boy WGP	Wallach 2000
75	Bühn, Lisa	37603	Holzminden	LK 5A	LS Like A Lil Chip QH	Stute 2014
76	Bode, Anika	31621	Pennigsehl	LK 1A NS/H	Herbys Dear Mercy IB QH	Wallach 2005
77	Gollnick, Detlef	38446	Wolfsburg	LK 3A NS/H	Buena Shining Lena QH	Stute 2003
78	Klein, Monja	30659	Hannover	LK 3A NS/H	Pinesails Ruf Melody QH	Wallach 2009
79	Litzkuhn, Sebastian	27324	Eystrup	LK 3A NS/H	Lassys Masterpiece QH	Stute 2008
80	Fischer, Vibeke	27313	Dörverden	LK 5A	Lassys Masterpiece QH	Stute 2008
81	Kahle, Stephen	27305	Bruchhausen	LK 4A NS/H	Tamica DR	Stute 2010
82	Kroning, Manon	28876	Oyten	LK 3A HB/NS	Talk About Jason QH	Wallach 2003
83	Kemsies, Michelle	38551	Ribbesbüttel	LK 1A NS/H	Invitiings Emily QH	Stute 2005
84	Henze, Emilia	30173	Hannover	LK 5B NS/H	Stargait Investor QH	Wallach 2012
85	Niewöhner, Kim	27628	Bramstedt	LK 3A HB/NS	Manitu 83 WGP	Wallach 2009
86	Zinn, Sinje	29576	Barum	LK 4A NS/H	Arctic Flake WGP	Stute 2009
87	Zabell, Violetta	29571	Rosche	LK 4A NS/H	Flashin Jac Spencer QH	Wallach 2010
88	Bergmann, Svenja	49453	Rehden	LK 2A NS/H	A Whiz Enterprise QH	Wallach 1998
89	Bartsch, Chantal	31749	Auetal	LK 2A HB/NS	Golden Dancer KL	Wallach 2004
90	Kümmel, Christian	28779	Bremen	LK 4A HB/NS	Rimas Gun QH	Stute 2006
91	Heynmöller, Sharlyn	30629	Hannover	LK 2A NS/H	Slide Tough QH	Wallach 2004
92	Wortmann, Meike	27321	Morsum	LK 1A HB/NS	My San Badger QH	Wallach 2001

# EWU-C-Turnier Wenden 2018

## Teilnehmerliste

sortiert nach: Start-Nr.



### EWU-Turnier: C Wenden

Start Nr.	Reiter	Plz.	Wohnort	Klasse LV	Pferd Rasse	Geschlecht Geburtsjahr
93	Blei, Tabea	31515	Wunstorf	LK 3A NS/H	Topchex Smartin Cody QH	Wallach 2009
94	Gehrmann, Frauke	30855	Langenhagen	LK 1A HB/NS	On The Sonny Side QH	Stute 2006
95	Keppler, Lisa	38120	Braunschweig	LK 4A NS/H	Cheyennes Little Pearl QH	Stute 2009
96	Rosa, Jessica	29308	Winsen/Aller	LK 5A	Nikita Son.P	Wallach 2009
97	Ostermann, Petra	38179	Schwülper	LK 2A NS/H	Slow Movin Gentleman QH	Wallach 2009
98	Tadje, Jennifer	30890	Barsinghausen	LK 1A NS/H	Monty Hal	Wallach 1997
99	Dettmer, Lena	30890	Barsinghausen	LK 5B	Taron Hal	Wallach 1996
100	Wirth, Renana	32479	Hille	LK 3A NS/H	Breggo TI	Wallach 2006
101	Birkner, Doris	31535	Neustadt am R	LK 5A NS/H	Giggling Cowboy QH	Wallach 2014
102	Brüggemann, Stefanie	38118	Braunschweig	LK 3A NS/H	SB Mister Speedychex QH	Wallach 2011
103	Ehrhardt, Anja	29308	Winsen	LK 5A	Rosi FRE	Stute 2003
104	Pußack, Ninja	27211	Bassum	LK 5A	Buckleys Lucky Star QH	Wallach 2010
105	Leifken, Stefan	38170	Schöppenstedt	LK 3A NS/H	Okie Lil Nugget APP	Stute 2012
106	Gerken-Cordes, Maren	29693	Hodenhagen	LK 3A NS/H	Doc Smokie Jack PH	Wallach 2005
107	Heinrichs, Anja	29223	Celle	LK 2A NS/H	No Buddy is Perfekt WGP	Wallach 2002
108	Mette, Meike	38106	Braunschweig	LK 2A NS/H	A Hollywood Grace QH	Stute 2007
109	Hoppe, Imke	32469	Petershagen	LK 3A NS/H	Snow Dancer Hal	Wallach 2001
110	Wünschenmeyer, Claudia	29223	Celle	LK 1A NS/H	Docs J Pretty Delta PH	Stute 2004
111	Brandes, Caren	30900	Wedemark	LK 3A WSTF	Braveheart 47 PH	Wallach 2014
112	Haußen, Annabell	38268	Woltwiesche	LK 5A	Aisha ArbVB	Stute 1995
113	Fricke, Isabelle	38165	Lehre	LK 3A NS/H	Niftys American Amy QH	Stute 2011
114	Tille, Hartmut	21255	Wistedt	LK 1A NS/H	Dry Little Brian QH	Wallach 2003
115	Korb, Christine	21255	Wistedt	LK 1A NS/H	Woodys Footprint QH	Hengst 2001

# EWU-C-Turnier Wenden 2018

## Teilnehmerliste

sortiert nach: Start-Nr.



### EWU-Turnier: C Wenden

Start Nr.	Reiter	Plz.	Wohnort	Klasse LV	Pferd Rasse	Geschlecht Geburtsjahr
116	Preuß, Claudia	29323	Wietze	LK 4A NS/H	Wyatt Earp Hal	Wallach 2009
117	Schünemeyer, Isabel	29690	Gilten	LK 5B	Tacco NF	Wallach 1996
118	Schünemeyer, Yvonne	29693	Eickeloh	LK 4A NS/H	Tacco NF	Wallach 1996
119	Blaue, Marilena	38110	Braunschweig	LK 2A NS/H	Ive A Famous Dot QH	Stute 2007
120	Bersebach, Lisa	28832	Achim	LK 4B NS/H	MR B Cody PH	Wallach 2011
121	Buch, Kathrin	31008	Eltze	LK 2A NS/H	UR My Smart Spirit QH	Wallach 2009
122	Siekiera, Paula Sophie	30890	Barsinghausen	LK 5B	Monty Hal	Wallach 1997
123	Siekiera, Elea Maxime	30890	Barsinghausen	LK 5B	Taron Hal	Wallach 1996
124	Keil, Laura	31553	Sachsenhagen	LK 4B NS/H	Lewina LW	Stute 2007
125	Aschitsch, Esther-Ariane	31028	Gronau	LK 3A NS/H	PC Cody Rooster QH	Stute 2009
126	Aschitsch, Esther-Ariane	31028	Gronau	LK 3A NS/H	Wimpys Littlestepson QH	Wallach 2004
127	Liebe, Carina	30177	Hannover	LK 1A NS/H	Nicy LW	Wallach 2002
128	Kohle, Andrea	27749	Delmenhorst	LK 4A HB/NS	ER Whisper Of Snow PoA	Stute 2013
129	Person, Denise	32049	Herford	LK 4A WSTF	Little Lou 5 QArb	Stute 2011
130	Sprungmann, Christin	33818	Leopoldshöhe	LK 5A	Little Lou 5 QArb	Stute 2011
131	Gallus, Jacqueline	31749	Auetal	LK 3A NS/H	Jacs Benita QH	Stute 2004
132	Gallus, Peter	31749	Auetal	LK 4A NS/H	Sierras Peppy QH	Wallach 2004
133	Duchstein, Dagmar	27324	Gandesbergen	LK 5A	Kiss Me Susan QH	Stute 2008
134	Au, Sarah	26133	Oldenburg	LK 3A NS/H	Larks Double Dark QH	Wallach 2010
135	Böhlke, Reiner	31613	Wietzen	LK 3A NS/H	Smokin Angel Wonder PH	Stute 2003
136	Bull, Stefanie	37640	Warbsen	LK 1A HB/NS, NS/H	LS Impress Me Hot QH	Wallach 2008
137	Jablonowski, Tjorven	37603	Holzminden	LK 4B NS/H	Buckleys Sunflower QH	Stute 2006
138	Parak, Myriam	30453	Hannover	LK 3A NS/H	More Chicks QH	Wallach 2002

# EWU-C-Turnier Wenden 2018

## Teilnehmerliste

sortiert nach: Start-Nr.



### EWU-Turnier: C Wenden

Start Nr.	Reiter	Plz.	Wohnort	Klasse LV	Pferd Rasse	Geschlecht Geburtsjahr
139	Freimann, Iris	31714	Lauenhagen	LK 3A NS/H	Cash Poco Enterprise QH	Stute 2011
140	Haase, Annalena	31552	Apelemn	LK 4A HB/NS	Rio Leo Anni QH	Stute 1998
141	Wilhelm, Claudia	21259	Otter	LK 2A HB/NS	Don Camillo WGP	Wallach 2001
142	Theodorou, Alina	30539	Hannover	LK 3A NS/H	German Nics Rooster QH	Wallach 2004
143	Liepold, Peter	31061	Alfeld-Leine	LK 3A NS/H	Topchex Eliot QH	Hengst 2005
144	Wenig, Franz-Josef	31535	Neustadt	LK 5A	Hank Silent Secret QH	Wallach 2000
145	Weiß, Harley			LK 5B	Ricky Son.P	Stute 2010
146	Rodemann, Lisanne			LK 5B	Tracy Son.P	2000
147	Cavaini, Jolina Sophie			LK 5B	Top Gun Son.P	Wallach 2000
148	Nöldner, Mia			LK 5B	Rocky WGP	Wallach 1998
149	Veigt, Lilly			LK 5B	Simba SR	Wallach 2005
150	Lange, Franziska			LK 5B	Tipi Son.P	Stute 2000
151	Moritz, Tabea Victoria	31515	Wunsdorf	LK 4B NS/H	Cream Orima Surprise QH	Wallach 2009
152	Jerchel, Lucie			LK 5B	Yakuti WGP	Wallach 2005
153	Kubsch, Marianna	31559	Hohnhorst	LK 4A NS/H	Taps Beauty Boy PH	Wallach 2009
154	Löbber, Mia-Sophie	31655	Stadthagen	LK 4B NS/H	Taps Beauty Boy PH	Wallach 2009
155	Wollenstein, Tanja	21629	Neu Wulmstorf	LK 1A NS/H	Niebelung Hal	Wallach 2001
156	Winkler, Laura	31559	Hohnhorst	LK 4A NS/H	Karima FL	Stute 2003
157	Rößeling, Joya	30890	Barsinghausen	LK 3A HB/NS	Rio Leo Anni QH	Stute 1998
158	Hattensauer, Franziska	27308	Kirchlinteln	LK 1A HB/NS	SR Sail O Special QH	Stute 2005
159	Kuhnhen, Mareike	26427	Werdum	LK 1A NS/H	Topic Enterprise QH	Wallach 2002
160	Walter, Constanze	26409	Wittmund	LK 3A NS/H	Topic Enterprise QH	Wallach 2002
161	Schwendemann, Carina	28857	Syke	LK 5B NS/H	Sid NW	Wallach 2009

# EWU-C-Turnier Wenden 2018

## Teilnehmerliste

sortiert nach: Start-Nr.



### EWU-Turnier: C Wenden

Start Nr.	Reiter	Plz.	Wohnort	Klasse LV	Pferd Rasse	Geschlecht Geburtsjahr
162	Nagy, Linda	31275	Lehrte	LK 2A NS/H	Kiss My White Bud QH	Wallach 2007
163	Lipka, Sven	45768	Marl	LK 3A RHLD	Noname 4 WGP	Wallach 2011
164	Lipka, Sven	45768	Marl	LK 3A RHLD	Just A Highwind QH	Wallach 2001
165	Lipka, Sven	45768	Marl	LK 3A RHLD	Kess PH	Stute 1999
166	Kellner, Karlotta	30890	Barsinghausen	LK 4B NS/H	Monty Hal	Wallach 1997
167	Schünemann, Doris	21220	Seevetal	LK 2A	Smooth Proud Hope QH	Wallach 2009
168	Osterhagen, Vanessa	26127	Oldenburg	LK 3A HB/NS	Doctor Reminic QHM	Wallach 2012
169	Andersdotter, Jasmin	31595	Steyerberg	LK 2A NS/H	Pipers Little Step QH	Wallach 2007
170	Jänig, Mara	29320	Südheide OT B	LK 5B NS/H	Hannibal WEL-	Wallach 2000
171	Rosebrock, Eike-Marie	31613	Wietzen	LK 3A NS/H	Atlanta DR	Stute 1996
172	Franken, Julia	27624	Elmlohe	LK 2A HB/NS	Sunny Smart Keniada QH	Stute 2007
173	Klose, Kristin	31234	Edemissen	LK 4A NS/H	Diego WGP	Wallach 2007
174	Werner, Susanne	31693	Hespe	LK 3A NS/H	Artemis PHM	Stute 2007
175	Simon, Stephan	27313	Dörverden	LK 3A NS/H	LDR Docs Moon Gun PH	Stute 2007
176	Kania-Matzick, Sandra	27721	Ritterhude	LK 4A HB/NS	Miss Larkin Power QH	Stute 2012
177	Seidel, Dr. Caroline	27283	Verden (Aller)	LK 3A RLP	Miss Larkin Power QH	Stute 2012
178	Kurzacz, Gabriele	31167	Bockenem	LK 3A NS/H	Smooth Relic QH	Wallach 2002
179	Jordan, Svenja Rebecca	31515	Wunstorf	LK 2A NS/H, HB/NS	Technique Can Get It QH	Stute 2014
180	Jordan, Svenja Rebecca	31515	Wunstorf	LK 2A NS/H, HB/NS	Nokias Little Hurricane Hal	Stute 2007
181	Jordan, Jens	31515	Wunstorf	LK 3A NS/H	Nokias Little Hurricane Hal	Stute 2007
182	Leiffer, Lia-Danee	29308	Winsen/Aller	LK 1A NS/H	Jinx L	Wallach 2008
183	Leiffer, Kiara-Elise	29308	Winsen (Aller)	LK 4B NS/H	Jinx L	Wallach 2008
184	Leiffer, Kiara-Elise	29308	Winsen (Aller)	LK 4B NS/H	Mika Hal	Wallach 2001

# EWU-C-Turnier Wenden 2018

## Teilnehmerliste

sortiert nach: Start-Nr.



### EWU-Turnier: C Wenden

Start Nr.	Reiter	Plz.	Wohnort	Klasse LV	Pferd Rasse	Geschlecht Geburtsjahr
185	Leiffer, Lia-Danee	29308	Winsen/Aller	LK 1A NS/H	Mika Hal	Wallach 2001
186	Oszwald, Kim Jana	30629	Hannover	LK 4B HB/NS	Samira 281 Son.P	Stute 1995
187	Schön, Nele	37603	Holzminden	LK 4B NS/H	LS Lovely Nikita WGP	Stute 1999
188	Bruns, Mia	30900	Wedemark	LK 2B NS/H	I'm a Rooky WGP	Wallach 1998
189	Gräfe, Maurice	31718	Pollhagen	LK 5B	Yellow Hal	Wallach 2000
190	Klopsch, Madlen	31558	Hagenburg	LK 2A NS/H	Yellow Hal	Wallach 2000
191	Gorter, Bianca	29308	Winsen/Aller	LK 5B NS/H	Gary TI	Wallach 2006
192	Jäckel, Julia	29308	Winsen/Aller O	LK 2A NS/H	Magic IC	Wallach 2010
193	Schemuth, Martin	38835	Schauen	LK 1A SA/AN	Mr. Chesmu Peppy Boo PH	Wallach 2010
194	Schemuth, Martin	38835	Schauen	LK 1A SA/AN	Jacks Red Sunshine QH	Stute 2013
195	Schauzu, Jörg	30966	Hemmingen	LK 2A NS/H	CM My Train QH	Wallach 2011
196	Ausili, Ulrike	30900	Bissendorf	LK 4A NS/H	Taps Little Exotic PH	Wallach 2010
197	Drangmeister, Anna Josefine	31688	Nienstädt	LK 5B	Winning By Principle QH	Stute 2014
198	Rumpfkeil, Nele	30853	Langenhagen	LK 1A NS/H	Olenas Blazing Fire QH	Wallach 2007
199	Otremba, Martin	29690	Grethem/Bücht	LK 1A NS/H	Giggling Cowboy QH	Wallach 2014
200	Otremba, Martin	29690	Grethem/Bücht	LK 1A NS/H	Giggling Gracy QH	Stute 2014
201	Long, Caitlynn	31638	Wenden	LK 5B	CL Smooth N Serenade QH	Wallach 1996



**Die neue Saison startet mit dem Circle L EWU C Turnier!  
Circle L Year Awards 2018!**

Seien Sie bei den Circle L Year High Points 2018 dabei!

Voraussetzung ist der Start bei drei der Circle L Turnieren (EWU + AQHA) in Wenden!

In 2018 wird nach den Allround Punkten der EWU und AQHA Shows gewertet!

**Die Ehrenpreise:**

**Circle L Year End High Point Amateur:**

Fahren Sie gesponsert für 1 Jahr, einen neuen

**Böckmann Portax Western Professional 2 Pferdeanhänger mit Sattelkammer!**



2Pferde Anhänger "Portax Western Professional" (im Wert von ca. € 15.000,00) der Firma **Böckmann Anhängerbau**, Lastrup, für 1 Jahr zur freien Nutzung

**Circle L Year End High Point Open:**



Custom Made Sattel (im Wert von € 2.500,00) der **Circle L Saddlery**, Wenden

**Circle L Year End High Point Youth:**

1 hochwertiges Mountain Bike (im Wert von € 500,00)

vom **Hufbeschlagschmied Henrik Bartels**, Lindwedel



**Circle L Year End High Point Novice Youth:**

1 Wochenend – Reitkurs (im Wert von € 199,00)

von der **Circle L Ranch**, Wenden

**Circle L Year End High Point Novice Amateur:**



Design Muster

1 Mayatex Show Blanket (im Wert von € 150,00) von der **Circle L Saddlery**, Wenden

Die Übergabe der Ehrenpreise erfolgt beim letzten Wertungsturnier in Wenden auf der Circle L Ranch.

**Wir danken unseren engagierten Sponsoren, die nunmehr seit 6 Jahren, in Form der wertvollen Sachpreise, den Westernreitersport so tatkräftig unterstützen!**

*Wir freuen uns auf spannende Prüfungen und Shows im Jahr 2018!*

Weitere Infos unter: [www.Circle-L.de](http://www.Circle-L.de), [info@circle-l.de](mailto:info@circle-l.de)

Circle L Reitverein Wenden e.V., Heidberg 21, 31638 Wenden, Tel.: 0 50 26 – 3 9 4

# Ihr Geschenk für das Jahres-Abo!

Ihre Gratis-Prämie:  
**20,- € Gutschein**

wahlweise von:



## Ihre Abo-Vorteile:

- jede Ausgabe pünktlich frei Haus
- 20,- Euro Gutschein GRATIS dazu!



Alles über Western- und Freizeitreiten. Jeden Monat.  
[www.quarter-horse-journal.de](http://www.quarter-horse-journal.de)

Ja, ich abonniere das **QUARTER HORSE JOURNAL** ab der nächstreichbaren Ausgabe für zunächst ein Jahr (12 Ausgaben) zum Preis von EUR 48,- inklusive MwSt. u. Versand (Ausland EUR 65,-). Das Abonnement verlängert sich automatisch, wenn ich nicht 6 Wochen vor Ablauf der Bezugszeit künde.

Vorname, Name \_\_\_\_\_  
 Straße, Nr. \_\_\_\_\_  
 PLZ Ort \_\_\_\_\_  
 Telefon \_\_\_\_\_  
 E-Mail \_\_\_\_\_  
 Geb. Datum \_\_\_\_\_

Als Dankeschön für meine Bestellung erhalte ich den gewählten 20,- Euro Gutschein gratis.  
Der Versand der Prämie erfolgt nach Zahlungseingang. Lieferung solange Vorrat reicht. Keine Barauszahlung möglich.

### JETZ BESTELLEN:

QUARTER HORSE JOURNAL - Leserservice -  
 TELEFON: 0421 - 257 55 44  
 E-MAIL: [abo@quarter-horse-journal.de](mailto:abo@quarter-horse-journal.de)

Ich zahle bequem und bargeldlos per Bankeinzug.

Bank \_\_\_\_\_  
 IBAN-Nr. \_\_\_\_\_  
 BIC \_\_\_\_\_  
 Ich zahle per Rechnung.  
 Ich bin damit einverstanden, dass Sie mich künftig per E-Mail oder telefonisch über interessante Vorteilsangebote informieren.  
 Mein Gutschein-Wunsch \_\_\_\_\_  
 Datum/Unterschrift \_\_\_\_\_

Vertrauensgarantie: Ihre Bestellung kann innerhalb von 10 Tagen - rechtskräftige Absendung genügt - beim Pflanzepost Verlag Eltern GmbH, Rockwinkler Landstr. 20, D-28355 Bremen schriftlich widerrufen werden. Sitz der Gesellschaft: Bremen-Obereiland, Amtsgericht Bremen, HRB 14019, Geschäftsführer: Marc Oliver Ehlers, Tino Ehlers. c0417

Rockwinkler Landstr. 20, 28355 Bremen  
 Fax: 0421 - 257 55 43  
 Internet: [www.quarter-horse-journal.de](http://www.quarter-horse-journal.de)

# Circle L Ranch

## Quarter Horses für Familie und Sport

### DECKHENGSTE



Mehr Infos zu :  
 Deckhengsten - Verkaufspferden  
 Sattelproben - Saddlery  
 Online-Shop auf:  
[www.Circle-L.de](http://www.Circle-L.de)  
 Tel.: 0 50 26-3 94  
[info@Circle-L.de](mailto:info@Circle-L.de)



Fotos: figure eight, ART & light, Foto fx, S. Seibald, A. Bonaga, B. Becker, A. Laves-Long, F. Zmek



Jetzt frühbuchen! Qualitäts-Decktaxen bis 20% günstiger!  
 Infos unter [www.Circle-L.de](http://www.Circle-L.de)



# Das komplette Angebot für Western- und Freizeitreiter



Circle



seit 1983



[www.Circle-L.de](http://www.Circle-L.de)  
Onlineshop



Sattelanprobe  
in ganz  
Norddeutschland

[www.Circle-L.de](http://www.Circle-L.de)



Circle L



Westernstore & Saddlery

Heidberg 21 - 31638 Wenden

Tel.: 0 50 26-3 94 - Fax: 0 50 26-17 51

email: [shop@circle-L.de](mailto:shop@circle-L.de) - [www.Circle-L.de](http://www.Circle-L.de)



**DURANGO**  
Farm  
& RANCH



Dutton Bits  
Handmade Bits & Spurs

**BIG "D"**



**VALHOM**  
Lebenslange Garantie!