



**A+Q+C-Turnier Grabau Ramm Ranch
19.06.2026 - 21.06.202**



ERSTE WESTERNREITER UNION DEUTSCHLAND E.V.

GERMAN OPEN 2026



11.-20. SEPT

GUT MATHESHOF · RIEDEN/ KREUTH
DEUTSCHE
MEISTERSCHAFT
WESTERNREITEN



ÜBER 100 JAHRE

EWU Turnier: A+Q+C-Turnier Grabau Ramm Ranch

Start Nr.	Reiter	LK	LV	Pferd	Rasse
1	Merrit Otremba	LK 1A	NS/H	OH Xpected Good Clif	QH
	LK 1/2 jun WPL ,LK 1/2 jun WR ,Q LK 2/1 A WHS ,Q LK 2/1 jun TH ,Q LK 2/1 jun WPL ,Q LK 2/1 jun WR ,YS CH 6j				
2	Martin Otremba	LK 1A	NS/H	TFR More Than Blues	QH
	LK 1/2 jun TH				
3	Emily Koopmann	LK 3A	HH/SH	Moon Shine Gun	QH
	LK 3 RR ,LK 3A RR ,LK 3A WRR ,SO GH RT				
4	Sandra Krohn	LK 2A	HH/SH	I Am Ernst	QH
	LK 1/2 sen SUHO ,LK 2A sen RN ,LK 2A sen RR ,LK 2A sen WRR ,Q LK 2/1 A sen RR ,Q LK 2/1 A WHS ,Q LK 2/1 A/B sen RN ,Q LK 2/1 sen SUHO ,Q LK 2/1A sen WRR ,SO GH RT				
5	Sandra Krohn	LK 2A	HH/SH	CM Thunderstruck	QH
	LK 1/2 jun RN ,LK 1/2 jun RR ,LK 1/2 jun WRR ,Q LK 2/1 jun RN ,Q LK 2/1 jun RR ,Q LK 2/1 jun WRR ,SO GH RT				
6	Hanna Michallik	LK 2A	HH/SH	Inviting Hot	QH
	LK 2A sen TH ,LK 2A sen WPL ,LK 2A WHS ,Q LK 2/1 A sen TH ,Q LK 2/1 A sen WPL ,Q LK 2/1 A WHS				
7	Jasmin Ziems	LK 2A	HH/SH	Lads Smart Bug Chex	QH
	LK 2A sen RN ,LK 2A sen RR ,Q LK 2/1 A sen RR ,Q LK 2/1 A/B sen RN ,Q LK 2/1 sen SUHO ,Q LK 2/1 SSH				
8	Manuela Gottwald	LK 2A	HH/SH	Smart To Be Golden W	QH
	LK 1/2 sen SUHO ,LK 2A sen WR ,Q LK 2/1A sen WR				
9	Natascha Petersen	LK 3A	HH/SH	Inviting Hot	QH
	LK 3 TH ,LK 3A TH ,LK 3A WHS ,LK 3A WPL				
10	Amélie Trampert Ramm	LK 1A	HH/SH	Miss Pretty Gun	QH
	LK 1 A/B sen RN ,LK 1A sen RR ,LK 1A sen WRR ,Q LK 2/1 A sen RR ,Q LK 2/1 A/B sen RN ,Q LK 2/1A sen WRR ,SO GH RT				
11	Amélie Trampert Ramm	LK 1A	HH/SH	INFERNOAK	QH
	JUPF BA 4j ,JUPF RN 4j ,JUPF RR 4j ,LK 1/2 jun WRR ,Q LK 2/1 jun WRR ,SO GH RT				
12	Nicole Bielenberg	LK 1A	HH/SH	Saphir	WGP
	LK 1 A/B sen RN ,LK 1A sen RR ,LK 1A sen WPL ,LK 1A sen WRR ,LK 1A WHS ,Q LK 2/1 A sen RR ,Q LK 2/1A sen WRR				
13	Sonja Gummert	LK 4A	HH/SH	Colonels Little Flame	PH
	LK 4/5 A TH				
14	Christine Mann	LK 3A	HH/SH	HC Suddenly Mine	QH
	LK 3 RR ,LK 3 SSH ,LK 3 TH ,LK 3A RR ,LK 3A TH ,LK 3A WHS ,LK 3A WPL				
15	Josefine von Hollen	LK 3A	HH/SH	Smart Walla	QH
	LK 3 RN ,LK 3 RR ,LK 3 WR ,LK 3A RR ,LK 3A TH ,LK 3A WRR				
16	Lilly Horns	LK 2A	HH/SH	Goers Sally Glow	APP
	LK 2 SSH ,Q LK 2/1 SSH				
17	Florentine Klimek	LK 2B	HH/SH	Sunny Mare	DR
	LK 1-3 B TH ,LK 1-3B WRR ,LK 1/2 B RR ,Q LK 2/1 B RR ,Q LK 2/1 B TH ,Q LK 2/1B WRR ,SO GH RT				
18	Danica Winterberg	LK 2A	HH/SH	Mister Magic Madoxx	KR
	LK 2 SSH ,LK 2A sen RR ,LK 2A sen TH ,LK 2A WHS ,SO GH RT				
19	Stefanie Bock	LK 4A	HH/SH	Snow Kid	QH
	LK 4/5 A SSH ,LK 4/5 A TH ,LK 4/5 A WPL ,LK 4A WHS ,LK 4A WRR				
20	Kim-Sophie Reschke	LK 3A	HH/SH	Snow Kid	QH
	LK 3 RR ,LK 3 SSH ,LK 3A WPL				
21	Merrit Neben	LK 1A	ME/VP	LR Surprise N Gun	QH
	LK 1 A/B sen RN ,LK 1A sen RR ,LK 1A sen WRR ,Q LK 2/1 A sen RR ,Q LK 2/1 A/B sen RN ,Q LK 2/1A sen WRR				

EWU Turnier: A+Q+C-Turnier Grabau Ramm Ranch

22 Yasemine Thomsen LK 4/5 A SSH ,LK 4/5 A TH ,LK 4/5 A WPL ,LK 4A RR ,LK 4A WHS ,LK 4A WRR ,SO GH RT	LK 4A	HH/SH	CL Aprils Skip Zip	QH/PH
23 Gertrud Iwanetzki LK 2A sen RR ,LK 2A sen TH ,LK 2A sen WRR ,LK 2A WHS	LK 2A	NS/H	Escalera	AN
24 Antonia Alert JUPF RR 5j ,LK 1-3B WRR ,LK 1/2 B RR ,SO GH RT	LK 2B	B/BRA	Spook Gotta Whizgun	QH
25 Antonia Alert JUPF BA 5j ,LK 1-3 B WHS ,LK 1/2 B WPL ,Q LK 2/1 B WHS ,Q LK 2/1 B WPL ,Q LK 2/1B WRR	LK 2B	B/BRA	BCR Fouever Mine	QH
26 Marlene Wolter LK 4A WRR	LK 4A	B/BRA	BCR Fouever Mine	QH
27 Monique Hecke LK 1 SSH ,LK 1A sen RR ,LK 1A sen WRR ,LK 1A WHS ,Q LK 2/1 A WHS ,Q LK 2/1 SSH	LK 1A	HH/SH	Manolete Nadales	P.R.E.
28 Maja Dibbel LK 1-3 B TH ,LK 1-3 B WHS ,LK 1-3B WRR ,LK 1/2 B RR ,LK 1/2 B WPL ,LK 1/2B WR ,Q LK 2/1 B RR ,Q LK 2/1 B TH ,Q LK 2/1 B WHS ,Q LK 2/1 B WPL ,Q LK 2/1B WR ,Q LK 2/1B WRR	LK 1B	HH/SH	P.M. Isa Olena Powered	QH
29 Julia Schmidt LK 3 RR ,LK 3 SSH ,LK 3A WHS ,LK 3A WRR	LK 3A	HH/SH	Lone Gun Ranger	QH/PH
30 Kristin Gerdau JUPF BA 5j ,JUPF RR 5j ,JUPF TH 5j ,LK 1/2 jun RR ,LK 1/2 jun WRR ,Q LK 2/1 jun RR ,Q LK 2/1 jun TH ,Q LK 2/1 jun WRR	LK 1A	HH/SH	Zippos Lil Hollywood	QH
31 Beatrice Hermanowsky WT RR ,WT WPL	LK 5A	HH/SH	Jano Bo	TRA
32 Cecilia Schoof LK 1A sen TH ,LK 1A sen WR ,LK 1A WHS ,Q LK 2/1 A sen TH ,Q LK 2/1 A WHS ,Q LK 2/1A sen WR	LK 1A	HH/SH	Hey Remember Me	QH
33 Cecilia Schoof LK 1 A/B sen RN ,LK 1/2 sen SUHO ,LK 1A sen RR ,LK 1A sen TH ,Q LK 2/1 A sen RR ,Q LK 2/1 A sen TH ,Q LK 2/1 A/B sen RN ,Q LK 2/1 sen SUHO	LK 1A	HH/SH	Little Red Whizard	QH
34 Cecilia Schoof LK 1 A/B sen RN ,LK 1A sen WRR ,Q LK 2/1 A sen RR ,Q LK 2/1 A/B sen RN ,Q LK 2/1A sen WRR	LK 1A	HH/SH	Hansolo Whizdiamonds	QH
35 Sina Baatz LK 3 TH ,LK 3A TH	LK 3A	HH/SH	MR. Poco Jumper	PH
36 Esther Ott-Jancak LK 2A sen RR ,LK 2A sen WPL ,LK 2A sen WRR ,LK 2A WHS ,Q LK 2/1 A sen WPL ,Q LK 2/1A sen WRR	LK 2A	NS/H	Johnnys Zippin Machin	PH
37 Florentine Klimek LK 2 SSH	LK 2B	HH/SH	Electric Party	QH
38 Anna-Lena Bröer LK 2A sen TH ,LK 2A sen WPL ,Q LK 2/1 A sen TH	LK 2A	HH/SH	Kings Shades Of Grey	QH
39 Marie Hain LK 4/5 B RR ,LK 4/5 B TH ,LK 4/5 B WPL ,LK 5 WHS	LK 5B		Oris Snow Spirit	APP
40 Lucas Haslinger LK 1A sen RR ,LK 1A sen TH ,LK 1A sen WRR ,Q LK 2/1 A sen RR ,Q LK 2/1 A sen TH ,Q LK 2/1 A WHS ,Q LK 2/1A sen WRR	LK 1A	ME/VP	MR. Poco Jumper	PH
41 Karen Andersen JUPF BA 5j ,JUPF RR 5j ,LK 1/2 jun RR ,LK 1/2 jun WRR ,Q LK 2/1 jun RR ,Q LK 2/1 jun WRR	LK 2A	HH/SH	FR My Sweet Little Amy	QH
42 Katharina Haas LK 2A sen RN ,LK 2A sen WPL ,Q LK 2/1 A sen WPL ,Q LK 2/1 A/B sen RN ,Q LK 2/1A sen WRR	LK 2A	NS/H	Miss Lillet Gun	QH
43 Mirja Harling LK 4A RR ,SO GH RT	LK 4A	HH/SH	Okies Blue Gun	QH

EWU Turnier: A+Q+C-Turnier Grabau Ramm Ranch

44 Nili Siebler	LK 3A	HH/SH	Krymsunblazinmaschine	QH
LK 3 RR ,LK 3 TH ,LK 3A RR ,LK 3A TH ,LK 3A WHS ,LK 3A WPL				
45 Susanne Zein	LK 4A	HH/SH	Excitingly Good Range	QH
LK 4/5 A WPL ,LK 4A WRR				
46 Ariane Schott	LK 3A	HH/SH	Win Again	Hal
LK 3 RR ,LK 3 TH ,LK 3A RR ,LK 3A TH ,LK 3A WRR				
47 Katharina Hehl	LK 1A	ME/VP	BH Bluefire 66	QH
LK 1/2 jun RR ,LK 1/2 jun WRR ,Q LK 2/1 jun RR ,Q LK 2/1 jun WRR ,YS CH 6j				
48 Jan Baltruschat	LK 1A	HH/SH	Elenai	APPM
LK 1A sen RR ,LK 1A sen TH ,LK 1A WHS ,Q LK 2/1 A sen RR ,Q LK 2/1 A sen TH ,SO GH RT				
49 Signe Pauls	LK 1A	HH/SH	Starlight Assets	PH
LK 1A sen TH ,LK 1A sen WPL ,LK 1A sen WR ,LK 1A WHS ,Q LK 2/1 A sen TH ,Q LK 2/1 A sen WPL ,Q LK 2/1 A WHS ,Q LK 2/1A sen WR				
50 Lena Rengers	LK 3A	HH/SH	Just BH Cowboy Gun	QH
LK 3 RN ,LK 3A RR				
51 Andreas Klose	LK 2A	HH/SH	JR Smooth Dakota	PH
LK 2A sen RR ,LK 2A sen TH ,LK 2A sen WR ,LK 2A sen WRR ,Q LK 2/1 A sen RR ,Q LK 2/1 A sen TH ,Q LK 2/1A sen WRR ,SO GH RT				
52 Ute Thoms	LK 2A	HH/SH	NM Monas Mystery	QH
LK 2A sen RR ,LK 2A sen TH ,LK 2A sen WR ,LK 2A sen WRR ,Q LK 2/1 A sen RR ,Q LK 2/1 A sen TH ,Q LK 2/1A sen WRR ,SO GH RT				
53 Daniela Körting	LK 3A	HH/SH	Unlimited Last Command	QH
LK 3 RN ,LK 3 RR ,LK 3 WR ,LK 3A RR ,LK 3A WPL				
54 Swantje Boretius	LK 4A	HH/SH	Fancier Than You	QH/PH
LK 4/5 A SSH ,LK 4/5 A TH ,LK 4/5 A WPL ,LK 4A RR ,LK 4A WHS				
55 Melissa Warnck	LK 4B	HH/SH	MZ Hot Legs Krymsun	QH
LK 4/5 B SSH ,LK 4/5 B WPL				
56 Anna Sietz	LK 5A		Lads Smart Bug Chex	QH
LK 4/5 A WPL ,LK 5 WHS ,LK 5A RR				
57 Lynn Böttcher	LK 1A	HH/SH	UG Smart QT Chex	QH
Q LK 2/1 A sen RR ,Q LK 2/1 A sen WPL ,Q LK 2/1 A WHS ,Q LK 2/1A sen WRR				
58 Eva-Sophia Heuser	LK 1A	HH/SH	VS Machine	QH
LK 1 SSH ,LK 1A sen TH ,LK 1A WHS ,Q LK 2/1 A sen TH ,Q LK 2/1 A sen WPL ,Q LK 2/1 A WHS ,Q LK 2/1 SSH				
59 Alessandra Hansen	LK 2A	HH/SH	Winnie Crome Face	QH
LK 2A sen RN ,LK 2A sen RR ,LK 2A sen WPL ,LK 2A sen WRR ,LK 2A WHS ,Q LK 2/1 A sen RR ,Q LK 2/1 A/B sen RN				
60 Jennifer Laves	LK 1A	HH/SH	RR Colt Magnum 66	QH
LK 1 A/B sen RN ,LK 1A sen RR ,LK 1A sen WPL ,LK 1A sen WRR ,Q LK 2/1 A sen RR ,Q LK 2/1 A/B sen RN ,Q LK 2/1A sen WRR				
61 Vivian Kranz	LK 2A	HH/SH	Lil Red Princess	QH
LK 1/2 jun RR ,Q LK 2/1 jun RN ,Q LK 2/1 jun RR ,Q LK 2/1 jun WR ,Q LK 2/1 jun WRR ,YS CH 6j ,YS RN 6j				
62 Johanna Scheurer	LK 4B	HH/SH	Atlanta Gold	Hal
LK 4/5 B RR ,LK 4/5 B TH ,LK 4/5 B WPL ,LK 4B WHS ,LK 4B WRR				
63 Signe Johansson	LK 3B	HH/SH	KR Jets Genuine Emra	PH
LK 1-3 B TH ,LK 3 TH ,LK 3B RR ,LK 3B WPL				
64 Jana Sund	LK 1A	HH/SH	WB Gorgeous Gray	QH
LK 1A sen RR ,LK 1A sen TH ,LK 1A sen WPL ,Q LK 2/1 A sen RR ,Q LK 2/1 A sen TH ,SO GH RT				
65 Magdalena Engelke	LK 3A	HH/SH	Atlanta Gold	Hal
LK 3 RR ,LK 3 TH ,LK 3A RR ,LK 3A TH				

EWU Turnier: A+Q+C-Turnier Grabau Ramm Ranch

66 Fiona Grell	LK 1A	HH/SH	Noyel	PIN
LK 1 A/B sen RN ,LK 1/2 sen SUHO ,LK 1A sen WPL ,LK 1A sen WR ,Q LK 2/1 A sen RR ,Q LK 2/1 A sen TH ,Q LK 2/1 A WHS ,Q LK 2/1 sen SUHO ,Q LK 2/1A sen WR				
67 Pia Endelmann	LK 2A	HH/SH	Xanada	NF
LK 1/2 sen SUHO ,LK 2A sen RR ,LK 2A sen WR ,Q LK 2/1 A sen RR ,Q LK 2/1 sen SUHO				
68 Ninja Marks	LK 3A	HH/SH	CM Buckles With Chic	QH
JUPF BA 5j ,JUPF RN 5j ,JUPF RR 5j ,LK 3A RR ,LK 3A WHS				
69 Gina Möllmann	LK 3A	HH/SH	Pollysnappy Miki	QH
LK 3 RR ,LK 3 SSH ,LK 3 TH ,LK 3A RR ,LK 3A TH ,LK 3A WHS ,LK 3A WPL ,LK 3A WRR ,SO GH RT				
70 Julia Theine	LK 3A	HH/SH	CSG Bulbasaur	QH
LK 3 RN ,LK 3 RR ,LK 3A RR ,LK 3A WRR				
71 Filine Theine	LK 5B	HH/SH	CSG Bulbasaur	QH
WT RR				
72 Mira Theine	LK 5B	HH/SH	CSG Bulbasaur	QH
LK 4/5 B SSH				
74 Jan Simon Kunze	LK 5A		Pollysnappy Miki	QH
LK 4/5 A SSH				
75 Miriam Kerwien	LK 4A	ME/VP	PM Zippos Goldendust	QH
LK 4/5 A SSH ,LK 4/5 A TH ,LK 4A RR ,LK 4A WHS ,LK 4A WRR				
76 Susanne Pecher	LK 2A	HH/SH	Guntari	QH
LK 2A sen RN ,LK 2A sen RR ,LK 2A sen WRR ,LK 2A WHS ,Q LK 2/1 A/B sen RN				
77 Isabell Warnck	LK 1B	HH/SH	Hollywood Eternal Gun	PH
JUPF BA 4j ,JUPF RN 4j ,JUPF RR 4j ,Q LK 2/1 jun RR				
78 Ina Warnck	LK 2A	HH/SH	MZ Hot Legs Krymsun	QH
LK 2A sen TH ,LK 2A sen WPL ,LK 2A WHS				
79 Isabell Warnck	LK 1B	HH/SH	Sir Merlin	TI
LK 1-3B WRR ,Q LK 2/1 B RR ,Q LK 2/1B WRR ,SO GH RT				
80 Cara Klimmek	LK 2A	HH/SH	Aint He Fabulous	QH
LK 1/2 jun TH ,LK 1/2 jun WPL ,LK 1/2 jun WR ,Q LK 2/1 jun TH ,Q LK 2/1 jun WPL ,Q LK 2/1 jun WR ,YS CH 6j				
81 Karolina Kälberloh	LK 3B	HH/SH	Crook On Duty	QH
LK 1-3 B TH ,LK 3 TH ,LK 3B RR ,SO GH RT				
82 Natalie-Eileen Steckmeister	LK 1A	HH/SH	Sweet Hazel Gun	QH/PH
LK 1/2 jun WRR ,Q LK 2/1 jun RN ,Q LK 2/1 jun RR ,Q LK 2/1 jun WRR ,SO GH RT ,YS RN 6j				
83 Natalie-Eileen Steckmeister	LK 1A	HH/SH	MVW JESSE LEE DUNIT	QH
JUPF BA 4j ,JUPF RN 4j ,JUPF RR 4j ,Q LK 2/1 jun RN ,Q LK 2/1 jun RR ,Q LK 2/1 jun WR ,SO GH RT				
84 Tessa Steckmeister	LK 5B	HH/SH	Sweet Hazel Gun	QH/PH
FZ				
85 Pia Steckmeister	LK 4B	HH/SH	Sweet Hazel Gun	QH/PH
WT RR ,WT WPL				
86 Christien Luckwaldt	LK 1A	HH/SH	Kryptonite von Krummesse	DCP
LK 1 SSH ,Q LK 2/1 SSH				
87 Lisa Meibohm	LK 1A	HH/SH	Bubbles Twisted Mind	PinPo
LK 1A sen RR ,LK 1A sen TH ,LK 1A sen WPL ,LK 1A sen WRR ,LK 1A WHS ,Q LK 2/1 A sen RR ,Q LK 2/1 A sen TH ,Q LK 2/1A sen WRR				
88 Lisa Rohr	LK 2A	HH/SH	Special San Smart	QH
LK 2A sen RR ,LK 2A sen TH ,LK 2A sen WR ,LK 2A sen WRR ,SO GH RT				
89 Laura Galitz	LK 3A	HH/SH	The Last Skipa Rock	APP
LK 3 WR				



Western Enterprise

— Western Equipment & More —



EWU Turnier: A+Q+C-Turnier Grabau Ramm Ranch

90 Sina Oesterreich LK 2A sen WR ,LK 2A WHS ,Q LK 2/1A sen WR	LK 2A	HH/SH	The Last Skipa Rock	APP
91 Mandy Peters LK 2 SSH ,Q LK 2/1 SSH	LK 2A	HH/SH	Billy Boy 49	WGP
92 Mareike Heymann LK 2A sen RN ,LK 2A sen RR ,LK 2A sen WRR ,Q LK 2/1 A sen RR ,Q LK 2/1 A/B sen RN ,Q LK 2/1A sen WRR ,SO GH RT	LK 2A	NS/H	HH BIG CHEX TO SPOOK	QH/PH
93 Kerstin Bergmann LK 4/5 A TH ,LK 4/5 A WPL ,LK 4A RR ,LK 4A WHS ,LK 4A WRR	LK 4A	HH/SH	Scouty	Hal
94 Merle Sommer LK 1-3 B TH ,LK 1/2 B RR ,LK 1/2 B WPL ,Q LK 2/1 B RR ,Q LK 2/1 B TH ,Q LK 2/1 B WHS ,Q LK 2/1 B WPL ,Q LK 2/1 SSH ,Q LK 2/1B WRR ,SO GH RT	LK 2B	HH/SH	La Amanecida La Mischina	CR
95 Ella Wenzel LK 4/5 B TH	LK 4B	HH/SH	Tasty	DU
96 Antje Neumann LK 3 RR ,LK 3A WHS ,LK 3A WRR	LK 3A	HH/SH	Tecumsek	WGP
98 Yvonne Winkler LK 1 SSH ,LK 1A sen TH ,LK 1A WHS ,Q LK 2/1 A sen TH	LK 1A	HH/SH	Flory's Bavarian Dots	APP
99 Sophia Harlaß LK 4 RN ,LK 4/5 A WPL	LK 4A	NS/H	Ricky Rooster Taco	QH
100 Katharina Haas Q LK 2/1 A/B sen RN	LK 2A	NS/H	Ricky Rooster Taco	QH
101 Hartmut Tille LK 1 A/B sen RN ,LK 1A sen RR ,LK 1A sen WRR ,Q LK 2/1 A sen RR ,Q LK 2/1 A/B sen RN ,Q LK 2/1A sen WRR	LK 1A	NS/H	Cromernic	QH
102 Signe Kater LK 4/5 A TH ,LK 5A RR	LK 5A		WB Gorgeous Gray	QH
103 Emilia Thea Heuser FZ	LK 5B		VS Machine	QH
104 Svea Klatt LK 4 RN ,LK 4/5 B RR ,LK 4/5 B WPL ,LK 4B WHS ,LK 4B WRR	LK 4B	HH/SH	Lads Blaze Cody	PHS
105 Sandra Kaden LK 1/2 jun TH ,LK 1/2 jun WPL ,Q LK 2/1 jun TH ,Q LK 2/1 jun WPL	LK 1A	HH/SH	LS Red Dressed Only	QH
106 Melissa Warnck LK 4/5 B RR ,LK 4B WHS	LK 4B	HH/SH	Pepito	TI
107 Marieke Albrecht WT RR ,WT WPL	LK 4A	HH/SH	Szmaragd	Huz
108 Kim Blockus JUPF BA 5j ,JUPF TH 5j ,Q LK 2/1 jun TH ,Q LK 2/1 SSH	LK 1A	HH/SH	RidingOnAWiselyDream	QH
109 Kim Blockus LK 1/2 jun WPL ,Q LK 2/1 jun WPL	LK 1A	HH/SH	Certainly so shady	QH
110 Jolene Vollmer LK 4 RN ,LK 4A WRR	LK 4A	HH/SH	Spooks Gotta Prize	QH
111 Stephan Linde LK 1A sen RR ,LK 1A sen TH ,Q LK 2/1 A sen RR ,Q LK 2/1 A sen TH ,SO GH RT	LK 1A	ME/VP	Einsteins Chiquitita	QH
112 Melissa Heyer LK 4/5 A TH ,LK 4/5 A WPL ,LK 4A RR ,LK 4A WRR	LK 4A	HH/SH	BL Docs Tuff Spirit	QH
113 Hannah Lamprecht LK 4B WRR	LK 4B	HH/SH	Missdelicious	QH

EWU Turnier: A+Q+C-Turnier Grabau Ramm Ranch

114 Sandra Joneleit LK 4/5 A WPL ,LK 5 WHS ,LK 5A RR	LK 5A	HH/SH	SUNNY EF	QH
115 Celine Danneleit LK 1 SSH ,LK 1A sen RR ,LK 1A sen TH ,LK 1A sen WPL ,LK 1A sen WRR ,LK 1A WHS	LK 1A	HH/SH	Findus	WGP
116 Lena Walter LK 1-3B WRR ,LK 1/2 B RR ,Q LK 2/1 SSH ,Q LK 2/1B WRR ,SO GH RT	LK 2B	HH/SH	Declan	TI
117 Birgit Wurzel LK 1A sen WPL ,LK 1A sen WR ,Q LK 2/1A sen WR	LK 1A	HH/SH	CL Trick Spanish Zip	QH
118 Emily Koopmann LK 3A RR	LK 3A	HH/SH	Declan	TI
119 Joan Greve Toftdahl LK 1A sen RR ,LK 1A sen TH ,LK 1A WHS ,Q LK 2/1 A sen TH	LK 1A	HH/SH	The Proud Cut	QH
120 Lars Toftdahl LK 3 RR ,LK 3A TH	LK 3A	HH/SH	The Proud Cut	QH
121 Helene Karlotta Koop WT RR ,WT WPL	LK 5B	HH/SH	HK Spookn Royalfash	QH
122 Melina Neumann LK 3 RR ,LK 3A TH ,LK 3A WHS ,SO GH RT	LK 3A	HH/SH	Just Plain Electric	QH
123 Lene Kohler YS CH 6j	LK 1B	HH/SH	A Smart Lady Gun	QH
124 Andreas Kohler LK 1/2 jun RN ,LK 1/2 jun RR ,LK 1/2 jun WRR ,Q LK 2/1 jun RN ,Q LK 2/1 jun RR ,Q LK 2/1 jun WRR ,YS RN 6j	LK 1A	HH/SH	A Smart Lady Gun	QH
125 Lene Kohler LK 1 A/B sen RN ,Q LK 2/1 A/B sen RN ,Q LK 2/1 B RR ,Q LK 2/1 B TH ,Q LK 2/1 B WHS ,Q LK 2/1 B WPL ,Q LK 2/1 sen SUHO ,Q LK 2/1B WR	LK 1B	HH/SH	HK Ima Splendid QT	QH
126 Milla Bavendiek LK 1-3 B WHS ,LK 1-3B WRR ,LK 3B RR ,LK 3B WPL	LK 3B	HH/SH	Black Spark	QH
127 Ina Gonsiorek LK 3 TH ,LK 3A RR ,LK 3A TH ,SO GH RT	LK 3A	ME/VP	K's Cloud	KM
128 Lisa Wickstrøm Andresen LK 4/5 A SSH ,LK 4/5 A TH ,LK 4/5 A WPL ,LK 4A RR ,LK 4A WHS ,LK 4A WRR	LK 4A	HH/SH	Bright N Magic	QH
129 Lena Walter LK 2 SSH	LK 2B	HH/SH	Moon Shine Gun	QH
130 Fiene-Katharina Jennrich LK 1-3 B WHS ,LK 1-3B WRR ,LK 3 RN ,LK 3B RR ,LK 3B WPL	LK 3B	HH/SH	Pearl Lee Boom MM	QH
131 Wilma Solvang Høgberg LK 4/5 B TH ,LK 5 WHS	LK 5B		The Proud Cut	QH
132 Frauke Stengel LK 4/5 A WPL ,LK 4A RR ,LK 4A WRR	LK 4A	HH/SH	Zippos Lady Hotrod	APP
133 Britta Peters LK 3 RR	LK 3A	HH/SH	Zippos Lady Hotrod	APP
134 Sabine Kasten JUPF BA 4j ,JUPF TH 4j ,LK 1/2 jun TH ,LK 1/2 jun WPL ,Q LK 2/1 jun WPL	LK 2A	NS/H	OH Dream Of Georgia	QH
135 Ramona Gellert LK 4/5 A TH ,LK 4A RR ,LK 4A WHS ,LK 4A WRR ,SO GH RT	LK 4A	HH/SH	Bolero	L
136 Alberte Wickstrøm Andresen WT TH ,WT WHS	LK 5B		Bright N Magic	QH

EWU Turnier: A+Q+C-Turnier Grabau Ramm Ranch

137 Kerstin König JUPF RR 5j ,Q LK 2/1 jun WPL	LK 2A	HH/SH	Original Blaze	QH
138 Laura Hartmann LK 1A sen RR ,Q LK 2/1 A sen RR ,Q LK 2/1 A/B sen RN	LK 1A	HH/SH	GM Leos Wimpy	QH
139 Susanne Bahs LK 2A sen RR ,LK 2A sen WPL ,LK 2A sen WRR ,LK 2A WHS	LK 2A	HH/SH	Zippos Candyman	QH
140 Melanie Bahs LK 2A sen RR ,LK 2A sen WRR ,LK 2A WHS	LK 2A	HH/SH	Golden Sparkling Ferres	Hal
141 Talea Bahs FZ	LK 5B		Zippos Candyman	QH
142 Annkathrin Hölzer LK 3 RR ,LK 3 TH ,LK 3A RR ,LK 3A TH ,LK 3A WHS ,LK 3A WRR	LK 3A	HH/SH	Sirius	Hal
143 Lyna Bahs LK 4/5 B SSH ,WT RR ,WT WPL	LK 4B	HH/SH	Gwen	Han
144 Svetlana Henke LK 3 SSH ,LK 3 WR ,LK 3A WHS	LK 3A	HH/SH	Green With Anna	APP
145 Leonie Kamps LK 2 SSH ,LK 2A sen WRR ,LK 2A WHS	LK 2A	HH/SH	Boggies Hotspot	APP
146 Andrea Kasten LK 1/2 sen SUHO ,LK 2A sen RN ,LK 2A sen WPL ,Q LK 2/1 A sen RR ,Q LK 2/1 A WHS ,Q LK 2/1 sen SUHO ,Q LK 2/1A sen WRR	LK 2A	HH/SH	Queen Thirteen Step	QH
147 Ronja Kater FZ	LK 5B		WB Georgeous Gray	QH
148 Amélie Trampert Ramm LK 1/2 jun TH ,LK 1/2 jun WPL	LK 1A	HH/SH	Pollysnappy Miki	QH
149 Lotta Boretius WT TH	LK 5B	HH/SH	Fancier Than You	QH/PH
150 Lenaja Spielmann Q LK 2/1 jun RN	LK 1B	B/BRA	ELTA ROBBED JEWELER	QH
151 Elisa Halilovic LK 4/5 A SSH ,LK 5 WHS ,LK 5A RR	LK 5A		The Best Wish	QH
152 Paula Koopmann WT TH	LK 5B	HH/SH	Moon Shine Gun	QH
153 Bernd Reher SO GH RT	LK 5A		Mona	WGP
154 Ann-Katrin Hansen LK 4/5 A SSH ,LK 4A RR ,LK 4A WHS ,LK 4A WRR	LK 4A	HH/SH	Moe	DRP
155 Marit Först WT RR ,WT TH ,WT WPL	LK 5B		Sirius	Hal
156 Frida Först FZ	LK 5B		Sirius	Hal
157 Annika Schmiedek-Inselmann LK 4/5 A TH ,LK 4A RR ,LK 4A WHS ,LK 4A WRR ,SO GH RT	LK 4A	HH/SH	Ala 14	WP
158 Kim Blockus LK 1A sen WPL	LK 1A	HH/SH	VS Machine	QH
159 Emilia Morganti LK 1-3B WRR ,LK 3B RR ,LK 3B WPL	LK 3B	HH/SH	Nelly`s Lazy Looney	WGP
160 Clara Bohné YS RN 6j	LK 2A	B/BRA	ELTA ROBBED JEWELER	QH

EWU Turnier: A+Q+C-Turnier Grabau Ramm Ranch

161 Larissa Beckmann JUPF BA 4j ,JUPF RR 4j ,JUPF TH 4j	LK 1A	HB/NS	SG Smart Shining Whiz	PH
162 Sarah Katharina Schulga LK 4/5 B TH ,SO GH RT	LK 4B	HH/SH	MJ Thumbs Up Kuettie	WGP
163 Bettina Wertheimer LK 3 SSH ,LK 3 TH ,LK 3A TH ,LK 3A WRR ,SO GH RT	LK 3A	HH/SH	GK King Colonel	QH
164 Bettina Wertheimer LK 3A TH ,SO GH RT	LK 3A	HH/SH	Hayat Smartie	PH
165 Wiebke Lohmann LK 3 RR ,LK 3 SSH ,LK 3A RR	LK 3A	HH/SH	DD Miss Blueberry	QH
166 Anna-Alisa Samse LK 1A sen RR ,LK 1A sen TH ,LK 1A sen WPL ,LK 1A sen WR ,LK 1A sen WRR ,LK 1A WHS ,Q LK 2/1 A sen RR ,Q LK 2/1 A sen TH ,Q LK 2/1 A WHS ,Q LK 2/1 sen SUHO ,Q LK 2/1A sen WRR	LK 1A	HB/NS	You R Amazing	PH
167 Emma Lucie Ehlers JUPF BA 5j ,JUPF TH 5j ,LK 1/2 jun WPL ,Q LK 2/1 jun TH ,Q LK 2/1 jun WPL ,Q LK 2/1 jun WRR	LK 1A	NS/H	Blazing Lovemachine	QH
168 Stella Trzinka LK 4/5 B RR ,LK 4/5 B TH ,LK 4/5 B WPL ,LK 4B WHS ,LK 4B WRR	LK 4B	HH/SH	Just Beautiful Miki	QH
169 Britta Kühl-Bohnee LK 3A RR	LK 3A	B/BRA	ELTA ROBBED JEWELER	QH
170 Jamie Holz LK 3 RN	LK 3A	HH/SH	VH Spencer Gotta Gun	PHS
171 Svenja Kühl JUPF BA 5j ,JUPF RR 5j ,JUPF TH 5j	LK 2A	HH/SH	Zip Of Rockys Kahlua	QH
172 Svenja Kühl JUPF RR 4j ,JUPF TH 4j	LK 2A	HH/SH	CHR Kissed By Fire	QH
173 Marie Westphal LK 1A sen TH ,Q LK 2/1 A sen TH ,Q LK 2/1 A sen WPL ,Q LK 2/1 A WHS ,SO GH RT	LK 1A	ME/VP	So Lopin Wisely	QH
174 Claudia Gülich-Hartwig LK 1 A/B sen RN ,LK 1/2 sen SUHO ,LK 1A sen RR ,LK 1A sen WRR ,Q LK 2/1 A sen RR ,Q LK 2/1 A/B sen RN ,Q LK 2/1A sen WRR	LK 1A	HB/NS, HH/SH	Legends Remedy	QH
175 Isa Bubbel LK 4 RN ,LK 4A RR ,LK 4A WRR	LK 4A	NS/H	Tango Whiz A Chex	QH
176 Justine Holz LK 4 RN	LK 4A	HH/SH	Burnin Dust Sugarfly	QH
177 Ulrike Glenewinkel-Andresen WT WPL	LK 5A	HH/SH	Sunny Mare	DR
178 Leilani Kasten WT WPL	LK 5B	HH/SH	Queen Thirteen Step	QH
179 Kathrin Schumacher LK 4/5 A WPL ,LK 5A RR	LK 5A		Stanley-Starlight	EHAL
180 Henning Ramm SO GH RT	LK 5A	HH/SH	Zippo Special June	QH

Für ein starkes Miteinander

Weil Vertrauen verbindet.

Jetzt
rundum
absichern!



Unsere neuen, noch besseren Pferdeversicherungen vom Experten. Der beste Schutz für dich und dein Pferd – OP-, Kranken-, Kolik-, Herden- und Haftpflicht-Versicherung.

Tel. 0581 8070-4646
uelzener.de/pferd



Uelzener
Mensch.Tier.Wir.



ALLAROUND ACADEMY



NATÜRLICH  PREMIUM

Pattern Showmanship at Halter #7 - LK 1-2

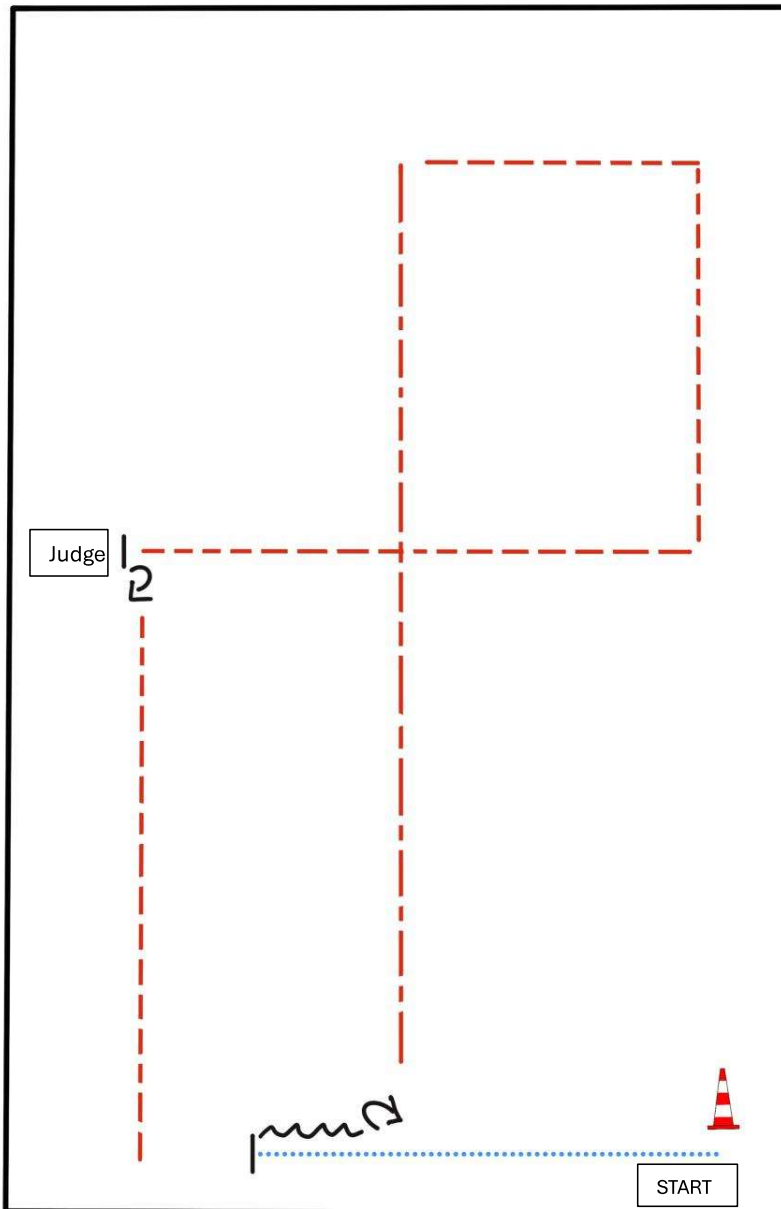

BE READY AT MARKER

- 1) WALK
- 2) STOP, BACK UP (AT LEAST TWO HORSE LENGTHS)
- 3) TURN 450°
- 4) EXTENDED TROT
- 5) TROT CORNERS, STOP
- 6) SET UP
- 7) INSPECTION
- 8) TURN 270°
- 9) TROT OUT

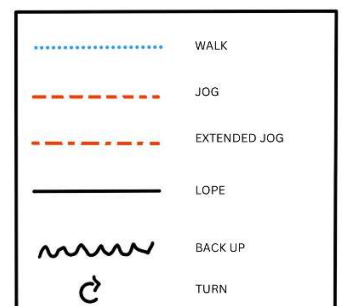

Pattern Showmanship at Halter #7 - LK 1-2

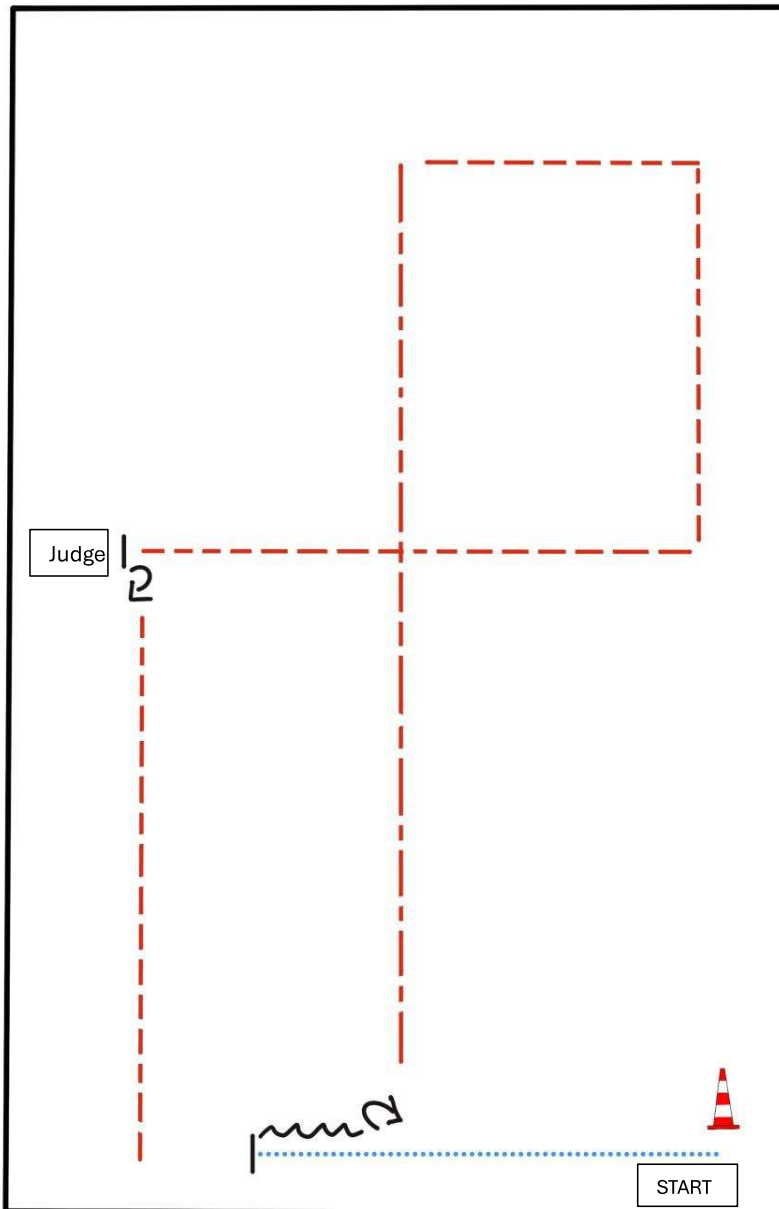

BE READY AT MARKER

- 1) WALK
- 2) STOP, BACK UP (AT LEAST TWO HORSE LENGTHS)
- 3) TURN 45°
- 4) EXTENDED TROT
- 5) TROT CORNERS, STOP
- 6) SET UP
- 7) INSPECTION
- 8) TURN 270°
- 9) TROT OUT

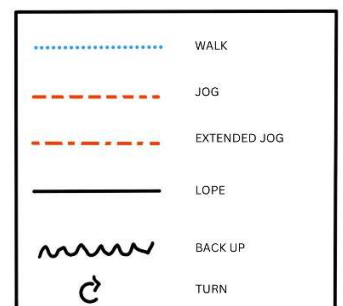



AmHeu

Heu ist nicht gleich Heu

www.amheu.de

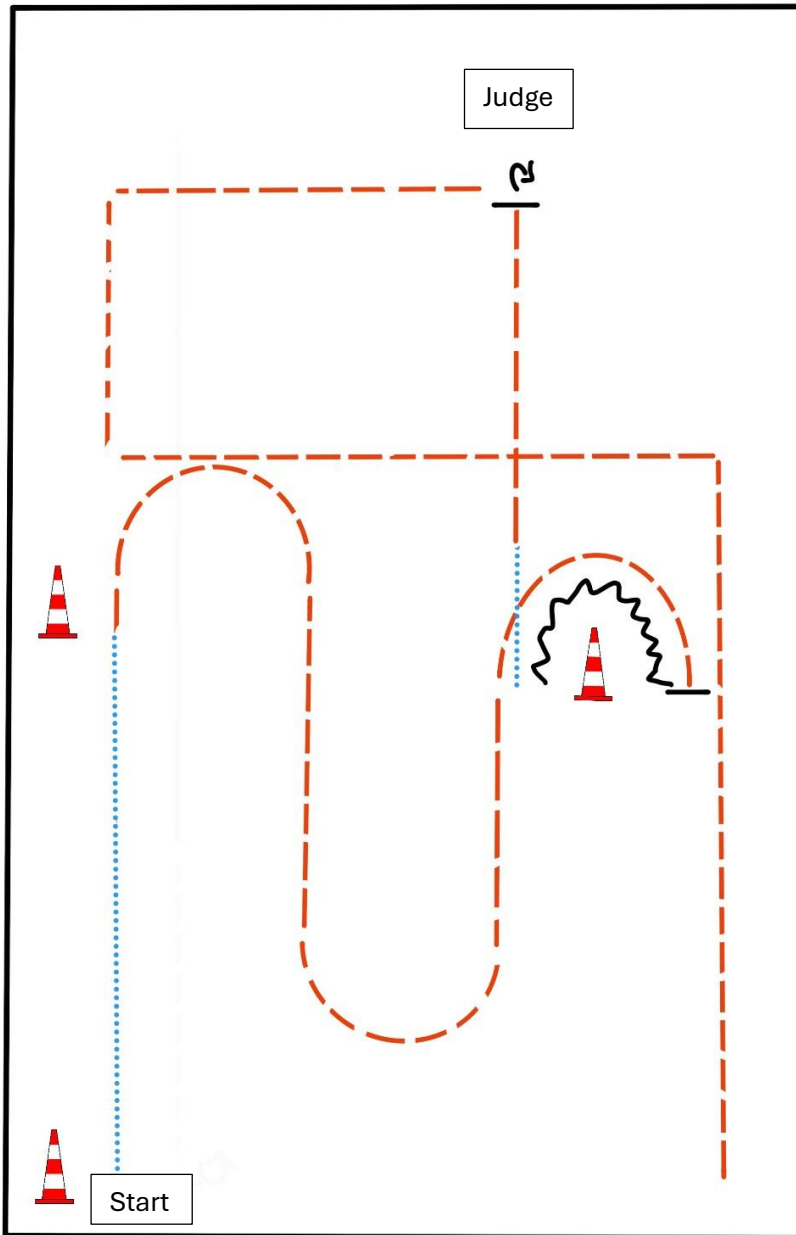

BE READY AT MARKER

- 1) WALK
- 2) TROT, STOP
- 3) BACK UP
- 4) WALK, TROT, STOP
- 5) SET UP
- 6) INSPECTION
- 7) TURN 270°
- 8) TROT CORNERS

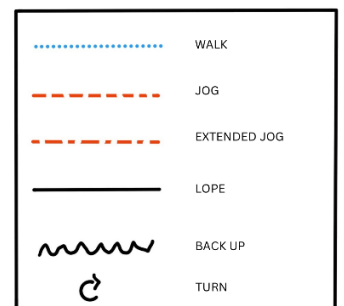

Pattern Showmanship at Halter #5 - LK 4-5

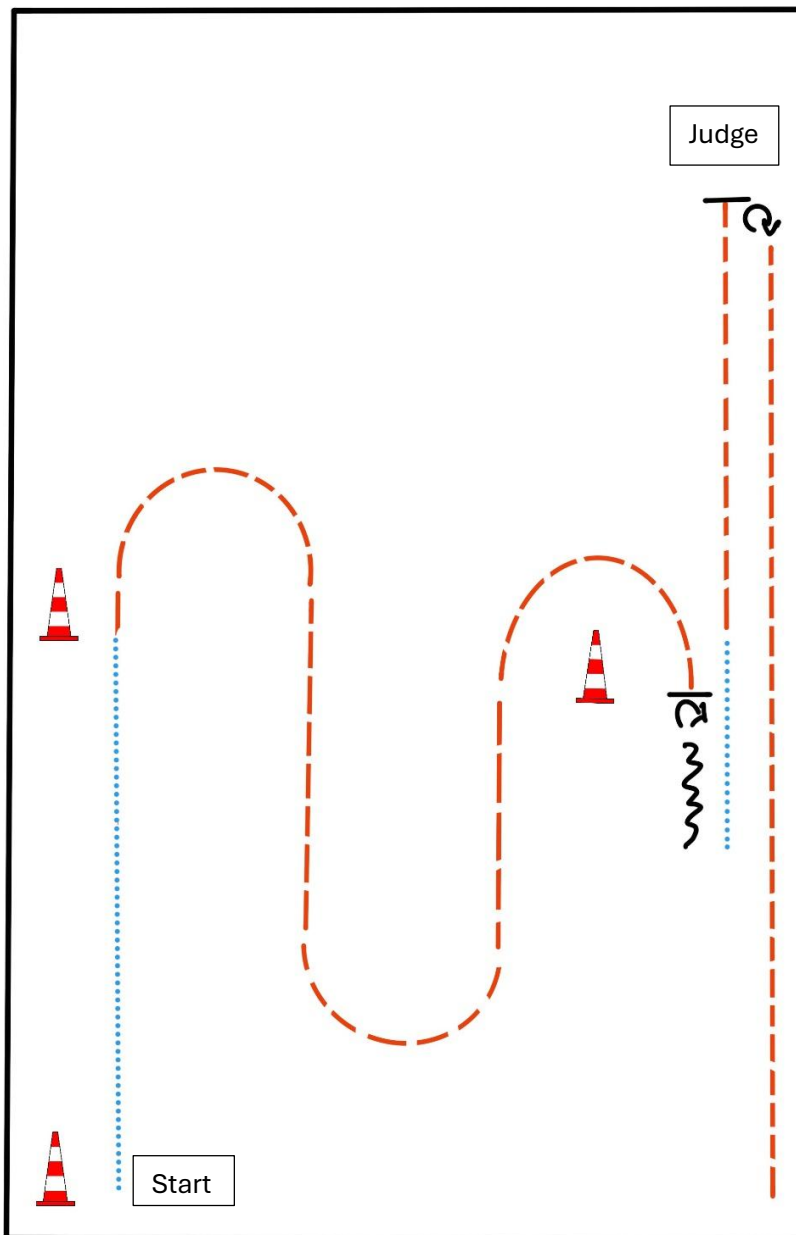

BE READY AT MARKER

- 1) WALK
- 2) TROT, STOP
- 3) TURN 180°
- 4) BACK UP
- 5) WALK, TROT, STOP
- 6) SET UP
- 7) INSPECTION
- 8) TURN 180°
- 9) TROT

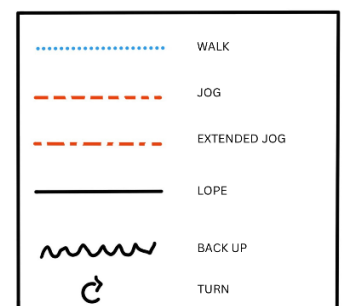

Pattern Showmanship at Halter #5 - LK 4-5

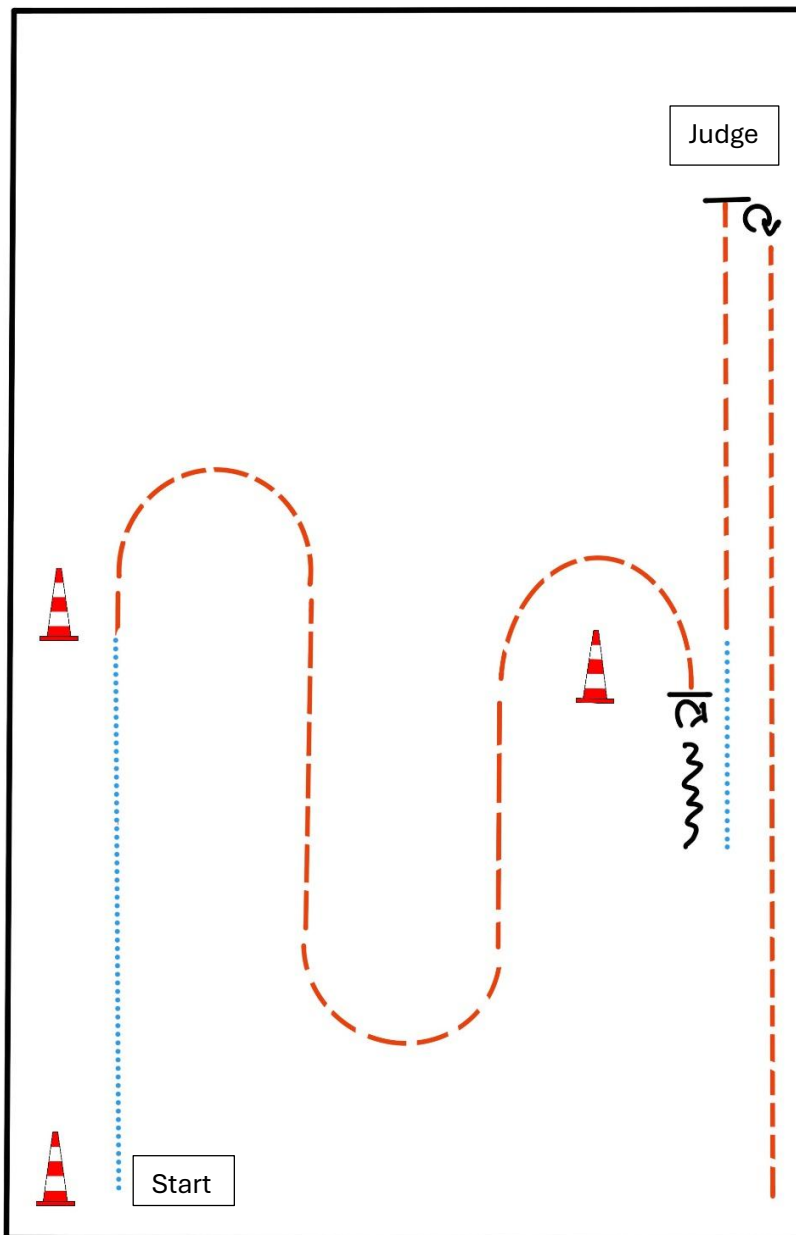

BE READY AT MARKER

- 1) WALK
- 2) TROT, STOP
- 3) TURN 180°
- 4) BACK UP
- 5) WALK, TROT, STOP
- 6) SET UP
- 7) INSPECTION
- 8) TURN 180°
- 9) TROT

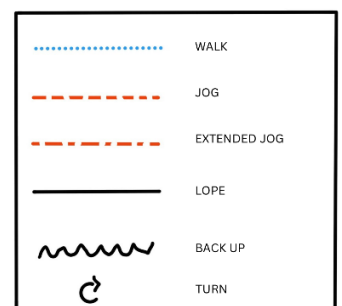

Jungpferde Basis 4jährig

Erste Westernreiter Union
Deutschland e.V.

Jungpferde Basis Pattern 9 (4j.)

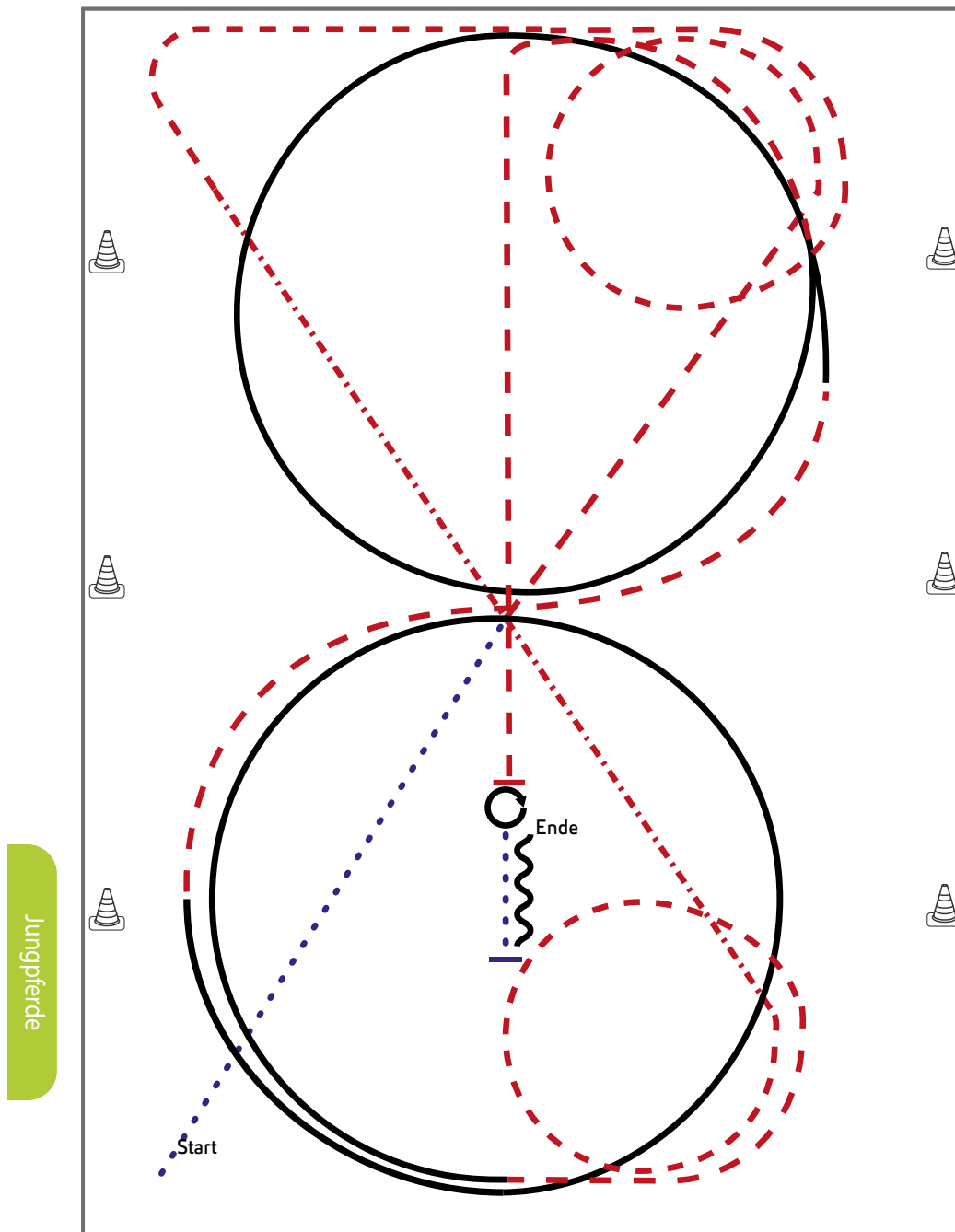

- 1) Schritt durch die ganze Bahn, bei X antraben
- 2) Trabvolte links, weiter kurze Seite im Trab
- 3) Durch die ganze Bahn wechseln, dabei Tritte verlängern, Trabvolte rechts
- 4) Mitte kurze Seite angaloppieren, Zirkel Rechtsgalopp
- 5) Im Trab aus dem Zirkel wechseln
- 6) Angaloppieren, Zirkel Linksgalopp
- 7) Trab, abwenden auf die Mittellinie
- 8) Anhalten, Hinterhandwendung 360° rechts oder links
- 9) Schritt, Anhalten, Rückwärts

Legende:	
Schritt
Trab	- - - - -
Galopp	—————
Wechselzone	=====
Rückwärts	~~~~~

Jungpferde Basis 5jährig

Erste Westernreiter Union
Deutschland e.V.

Jungpferde Basis Pattern 10 (5j.)

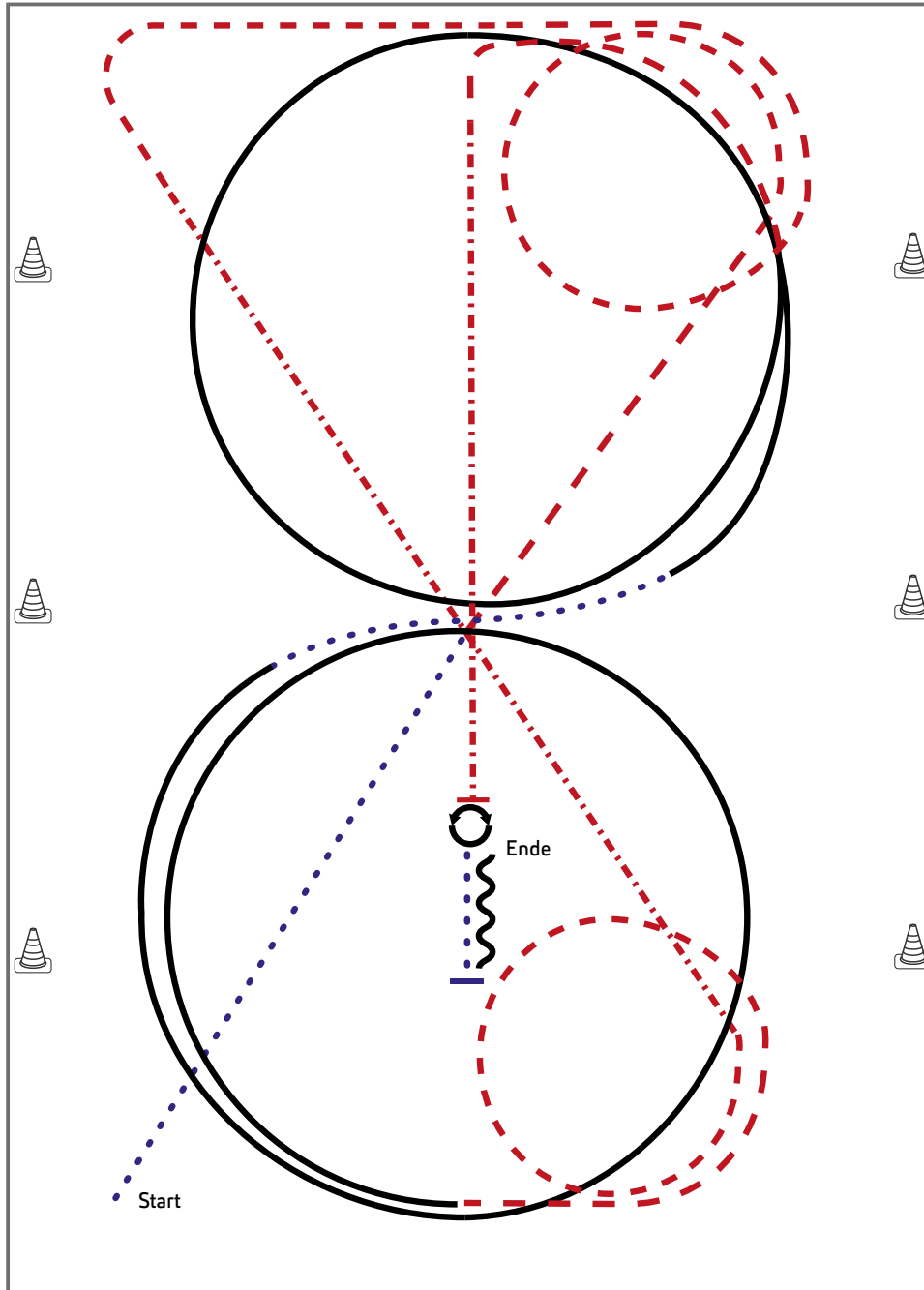

- 1) Schritt durch die ganze Bahn, bei X antraben
- 2) Trabvolte links, weiter kurze Seite im Trab
- 3) Durch die ganze Bahn wechseln, dabei Tritte verlängern, Trabvolte rechts
- 4) Mitte kurze Seite angaloppieren, Zirkel im Rechtsgalopp
- 5) Im Schritt aus dem Zirkel wechseln
- 6) Angaloppieren, Zirkel im Linksgalopp
- 7) Trab, abwenden auf die Mittellinie, auf der Mittellinie die Tritte verlängern
- 8) Anhalten, Hinterhandwendung 360° rechts und links (beliebig beginnend)
- 9) Schritt, Anhalten, Rückwärts

Legende:

Schritt
Trab	-----
Galopp	-----
Wechselzone	=====
Rückwärts	~~~~~





*Für alle
Westernrassen!*



Sabine
F

*Der Zuchtverein
für Euch!*



**European
Western
Horse
Breeders**

ZUCHTBUCHEINTRÄGE • EQUIDENPÄSSE • MELDUNGEN

Profitiere von unserem umfassenden Serviceangebot. Ob Equidenpass, Pferdewechsel oder Zuchtbucheintrag – Vertraue auf unsere Expertise und Leidenschaft für das Westernpferd! Schnell, einfach, kostengünstig.

www.ewhb.eu

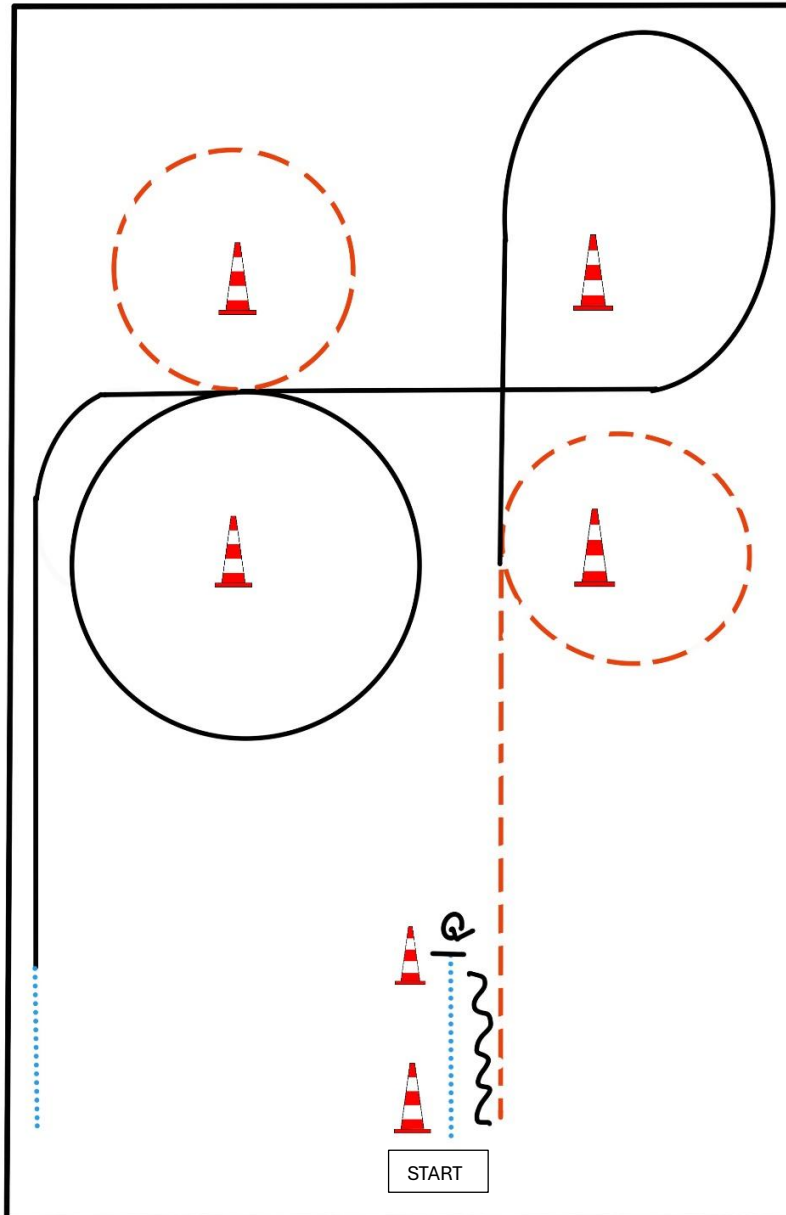

BE READY AT MARKER

- 1) WALK, STOP
- 2) TURN 360° LEFT OR RIGHT
- 3) BACK UP
- 4) JOG
- 5) LOPE (RL)
- 6) JOG SMALL CIRCLE RIGHT
- 7) LOPE (LL)
- 8) WALK, WALK OUT

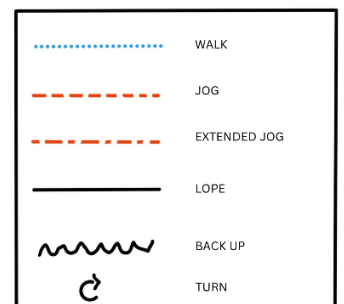

LK 1A Western Horsemanship

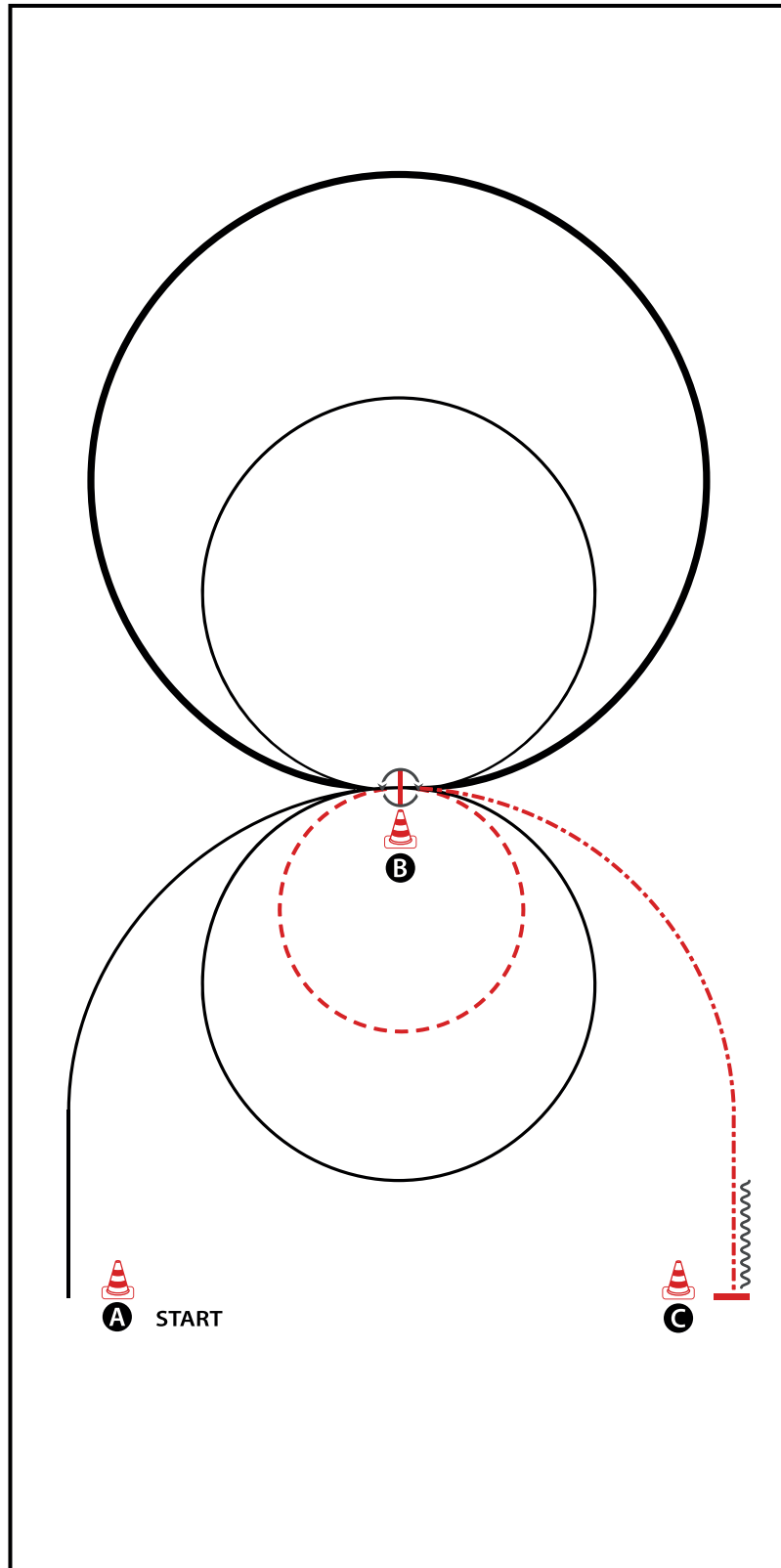

BE READY AT A

- 1) LOPE (RL), STOP
- 2) TURN 360° (LEFT OR RIGHT)
- 3) EXTENDED LOPE (LL) CIRCLE
- 4) COLLECTED LOPE (LL) SMALL CIRCLE
- 5) JOG SMALL CIRCLE RIGHT
- 6) LOPE (RL) CIRCLE
- 7) EXTENDED JOG, STOP
- 8) BACK UP (AT LEAST ONE HORSE LENGTH), STOP

WALK (SCHRITT)
EXTENDED WALK
JOG/TROT (TRAB)	-----
EXTENDED TROT	-----
LOPE (GALOPP)	—————
EXTENDED LOPE	—————
BACK UP (RÜCKWÄRTS)	~~~~~
LEAD CHANGE (GALOPPWECHSEL)	=====
TURN (DREHUNG)	⤵
	<small>ERSTE WESTERNREITER UNION FÖRDERBUND WESTERNREITER</small>



ETE LOGISTIK ▶▶▶
DER EUROPA-TRANSPORT SHERIFF



Pattern Western Horsemanship #2 - LK 3

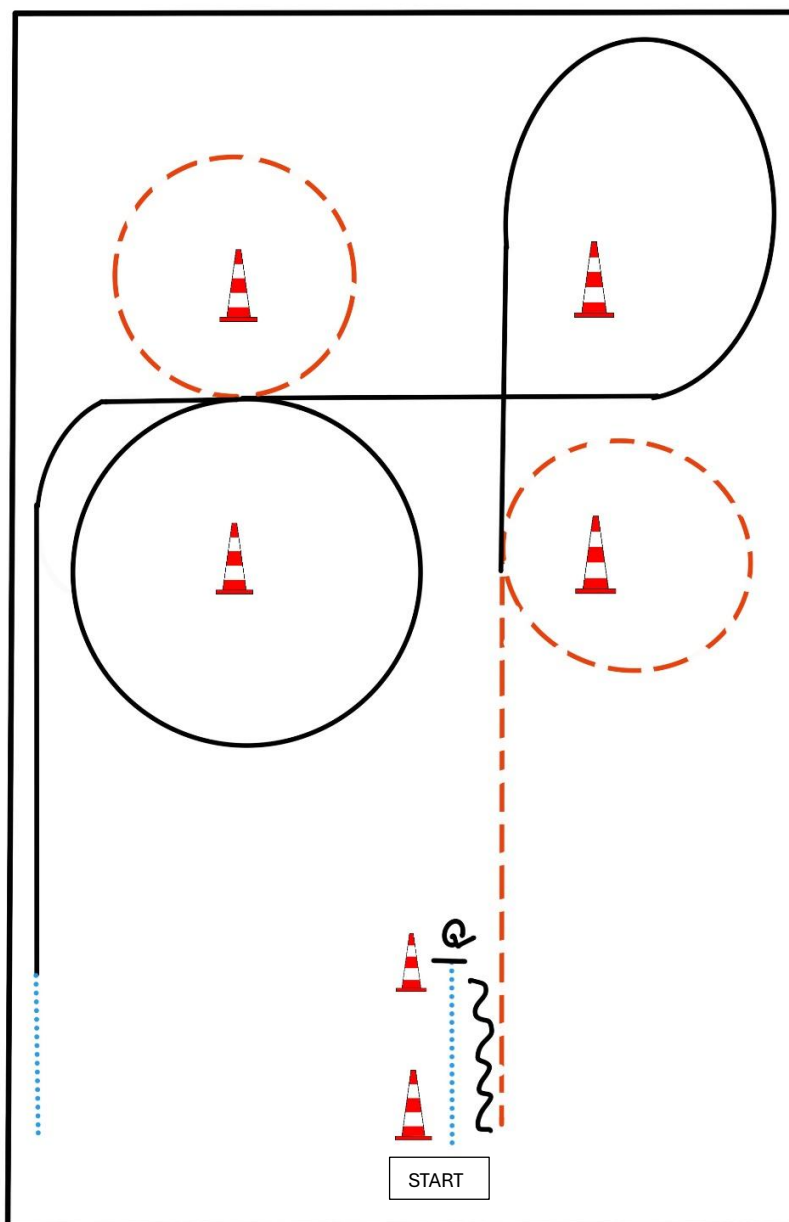

BE READY AT MARKER

- 1) WALK, STOP
- 2) TURN 360° LEFT OR RIGHT
- 3) BACK UP
- 4) JOG
- 5) LOPE (RL)
- 6) JOG SMALL CIRCLE RIGHT
- 7) LOPE (LL)
- 8) WALK, WALK OUT

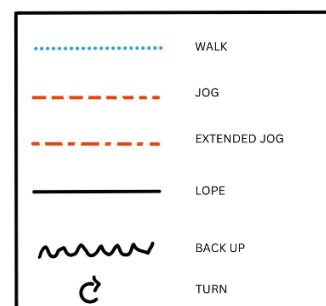

LK 2A Western Horsemanship

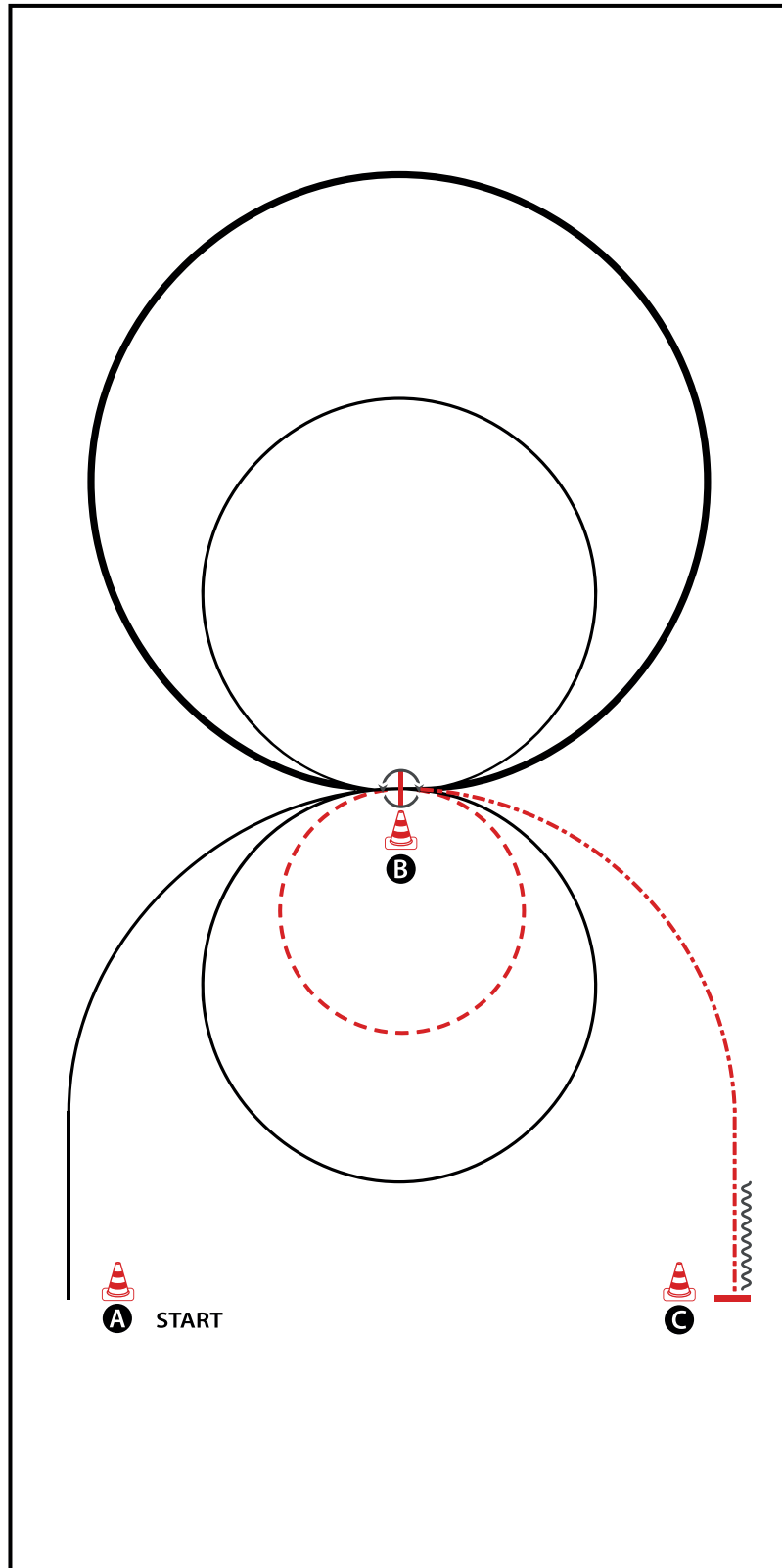

BE READY AT A

- 1) LOPE (RL), STOP
- 2) TURN 360° (LEFT OR RIGHT)
- 3) EXTENDED LOPE (LL) CIRCLE
- 4) COLLECTED LOPE (LL) SMALL CIRCLE
- 5) JOG SMALL CIRCLE RIGHT
- 6) LOPE (RL) CIRCLE
- 7) EXTENDED JOG, STOP
- 8) BACK UP (AT LEAST ONE HORSE LENGTH), STOP

WALK (SCHRITT)
EXTENDED WALK
JOG/TROT (TRAB)	-----
EXTENDED TROT	-----
LOPE (GALOPP)	—————
EXTENDED LOPE	—————
BACK UP (RÜCKWÄRTS)	~~~~~
LEAD CHANGE (GALOPPWECHSEL)	=====
TURN (DREHUNG)	⤵
	<small>ERSTE WESTERNREITER UNION FÖRDERBUND WESTERNREITER</small>

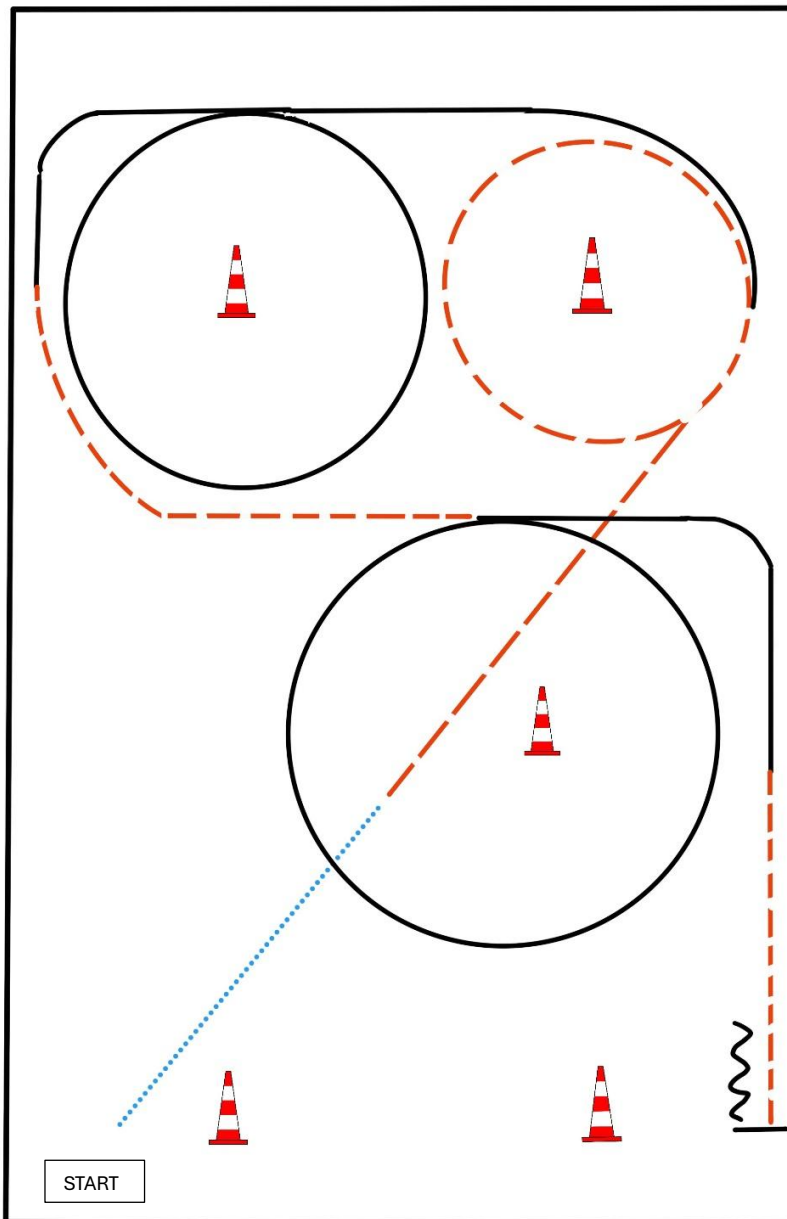

BE READY AT MARKER

- 1) WALK
- 2) JOG
- 3) LOPE (LL)
- 4) JOG
- 5) LOPE (RL)
- 6) JOG
- 7) STOP
- 8) BACK UP

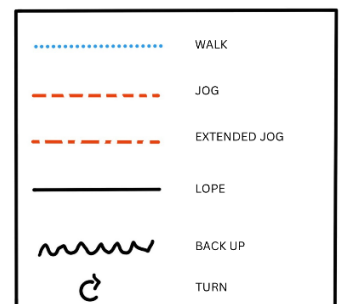

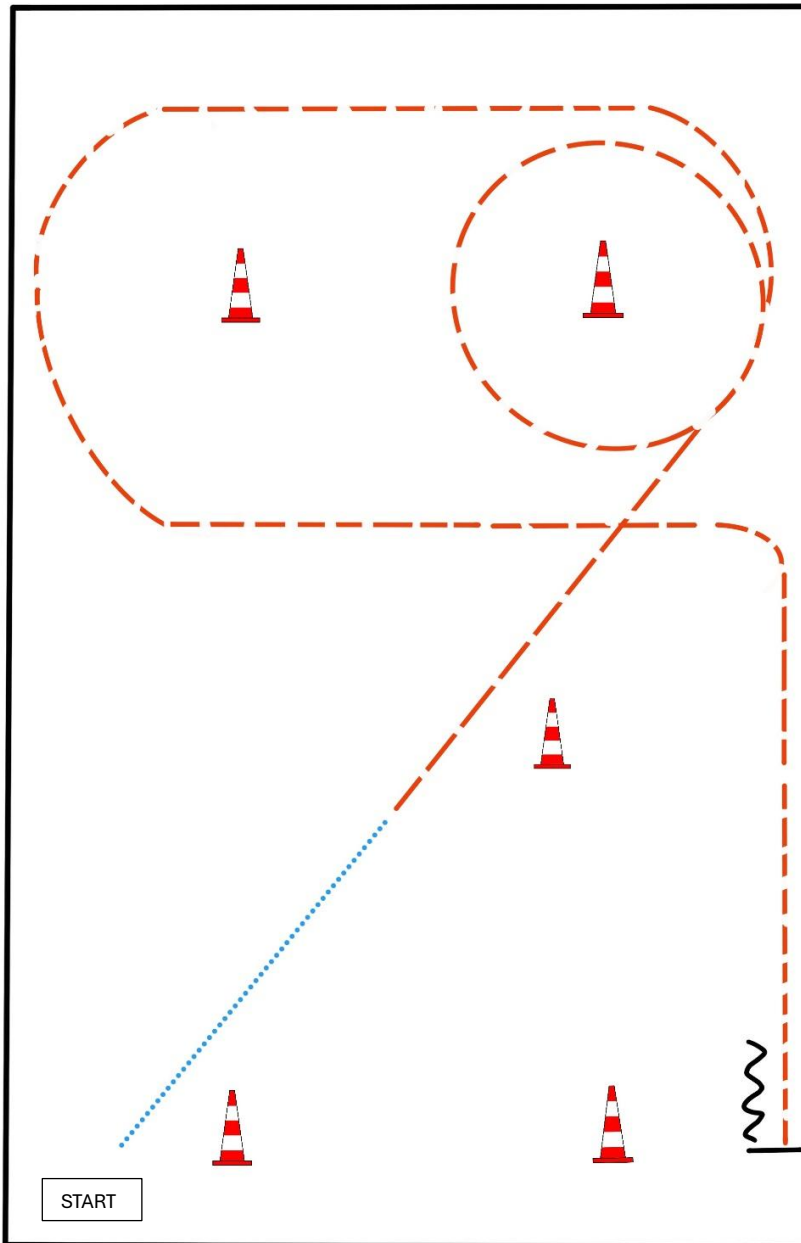

BE READY AT MARKER

1. WALK
2. JOG
3. JOG SMALL CIRCLE LEFT
4. JOG
5. STOP, BACK UP

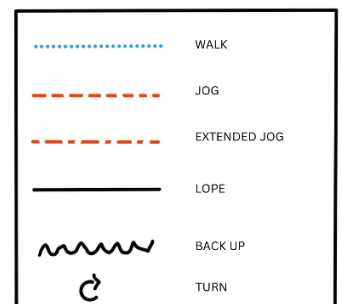

LK 1/2 jun Western Riding

Erste Westernreiter Union
Deutschland e.V.

Western Riding Pattern 25 (für Junior-Pferde), 20 x 40 Meter

Western Riding

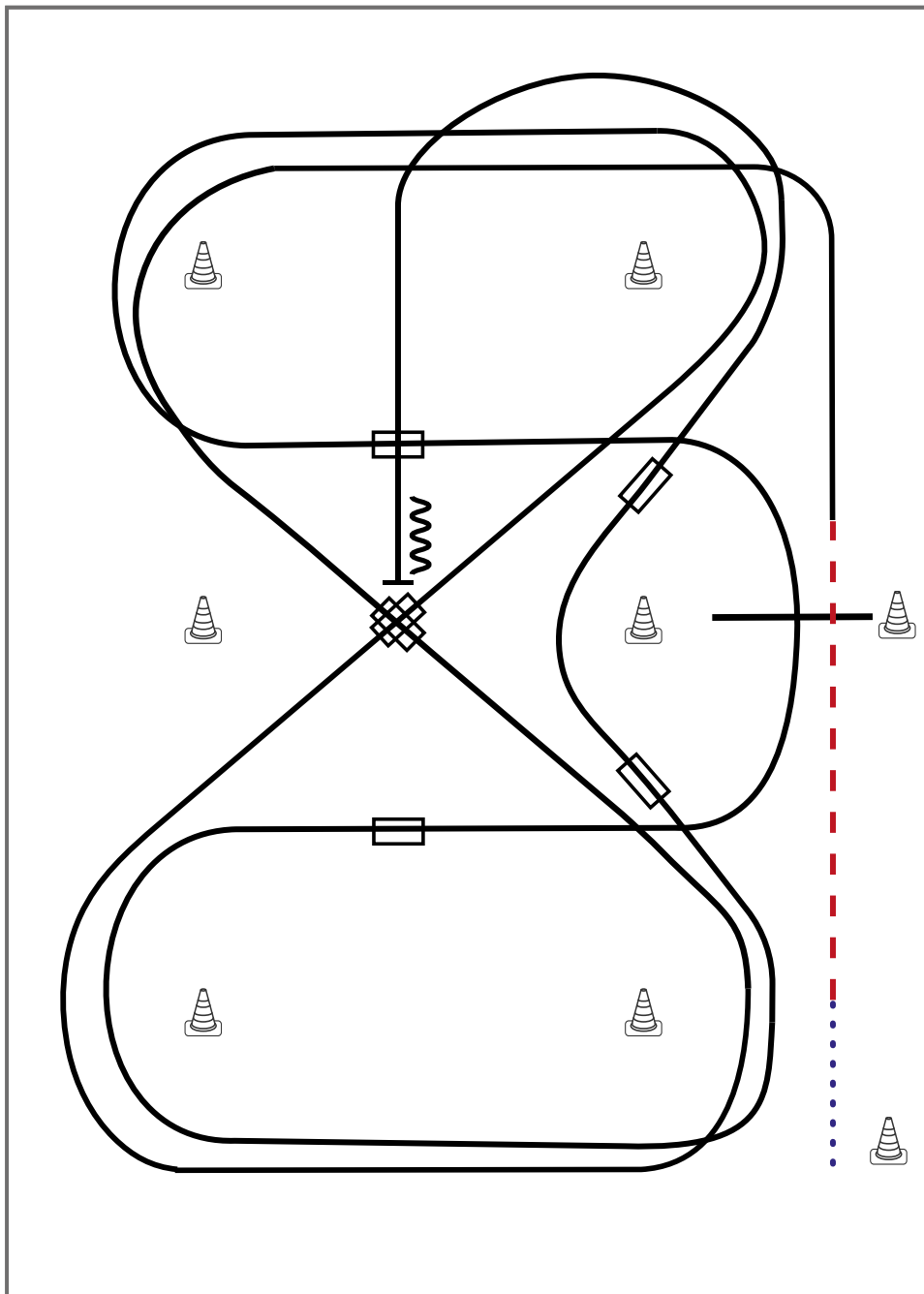

- 1) Schritt vom Startpylon zum ersten Marker, Übergang zum Trab, Trab über die Stange
- 2) Übergang zum Linksgalopp, Galopp an der kurzen Seite
- 3) 1. Galoppwechsel auf der Diagonalen
- 4) 2. Galoppwechsel auf der Diagonalen
- 5) 1. Galoppwechsel mit Seitenwechsel
- 6) Galopp über die Stange
- 7) 2. Galoppwechsel mit Seitenwechsel
- 8) 1. Galoppwechsel auf der Linie
- 9) 2. Galoppwechsel auf der Linie
- 10) Mitte der kurzen Seite abwenden, Stop auf Höhe des Mittelmarkers, Rückwärtsrichten

Legende:

Schritt
Trab	- - - - -
Galopp	—————
Wechselzone	=====
Rückwärts	~~~~~



LK 1/2B Western Riding

Erste Westernreiter Union
Deutschland e.V.

Western Riding Pattern 26 (für Senior-Pferde), 20 x 40 Meter

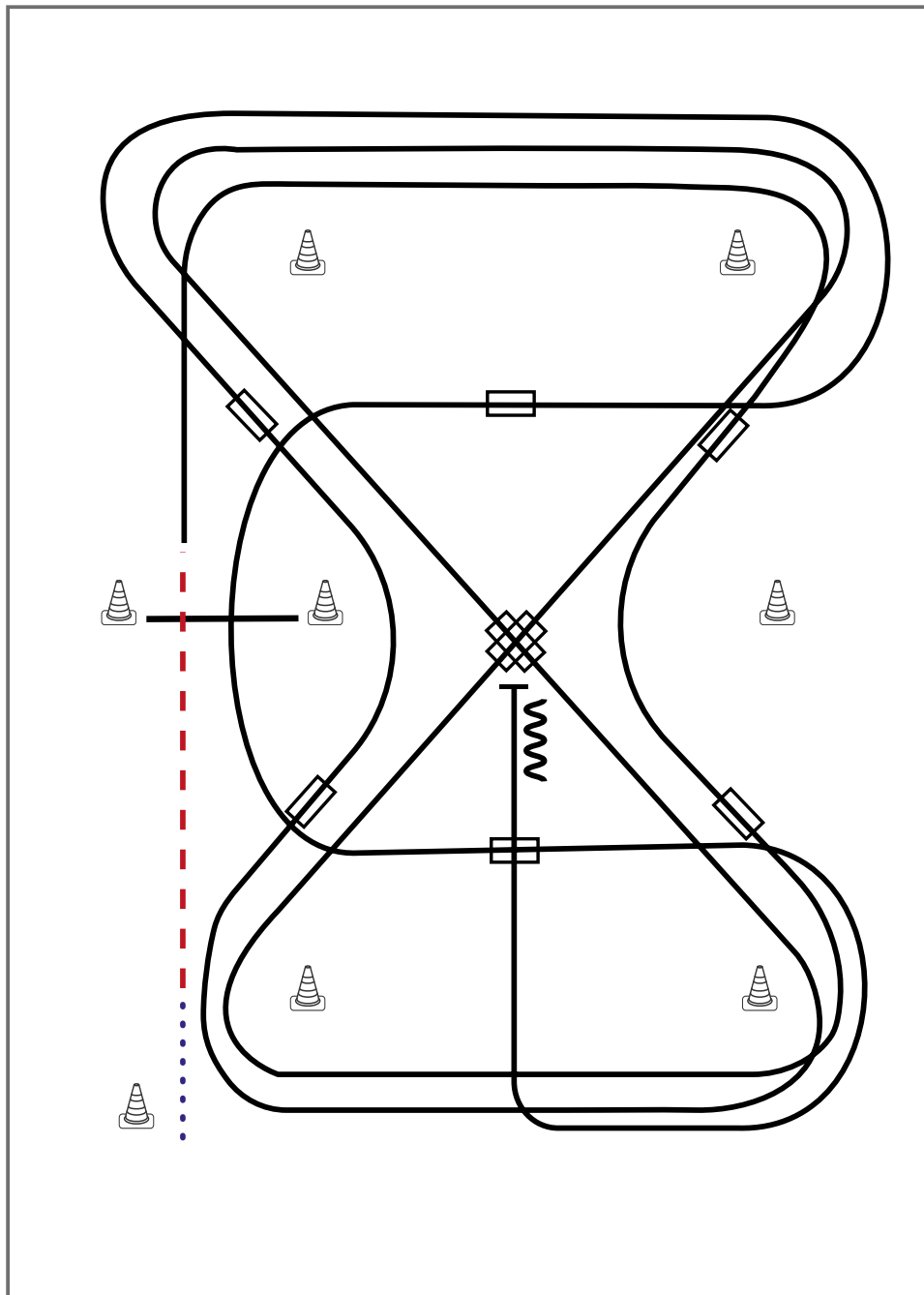

Western Riding

- 1) Schritt vom Startpylon zum ersten Marker, Übergang zum Trab, Trab über die Stange
- 2) Übergang zum Rechtsgalopp, Galopp an der kurzen Seite
- 3) 1. Galoppwechsel auf der Linie
- 4) 2. Galoppwechsel auf der Linie
- 5) 1. Galoppwechsel auf der Diagonalen
- 6) 2. Galoppwechsel auf der Diagonalen
- 7) 3. Galoppwechsel auf der Linie
- 8) 4. Galoppwechsel auf der Linie
- 9) 1. Galoppwechsel mit Seitenwechsel
- 10) Galopp über die Stange
- 11) 2. Galoppwechsel mit Seitenwechsel
- 12) Mitte der kurzen Seite abwenden, Stop auf Höhe des Mittelmarkers, Rückwärtsrichten

Legende:

Schritt
Trab	- - - -
Galopp	————
Wechselzone	=====
Rückwärts	~~~~~



LK 1A sen Western Riding

Erste Westernreiter Union
Deutschland e.V.

Western Riding Pattern 26 (für Senior-Pferde), 20 x 40 Meter

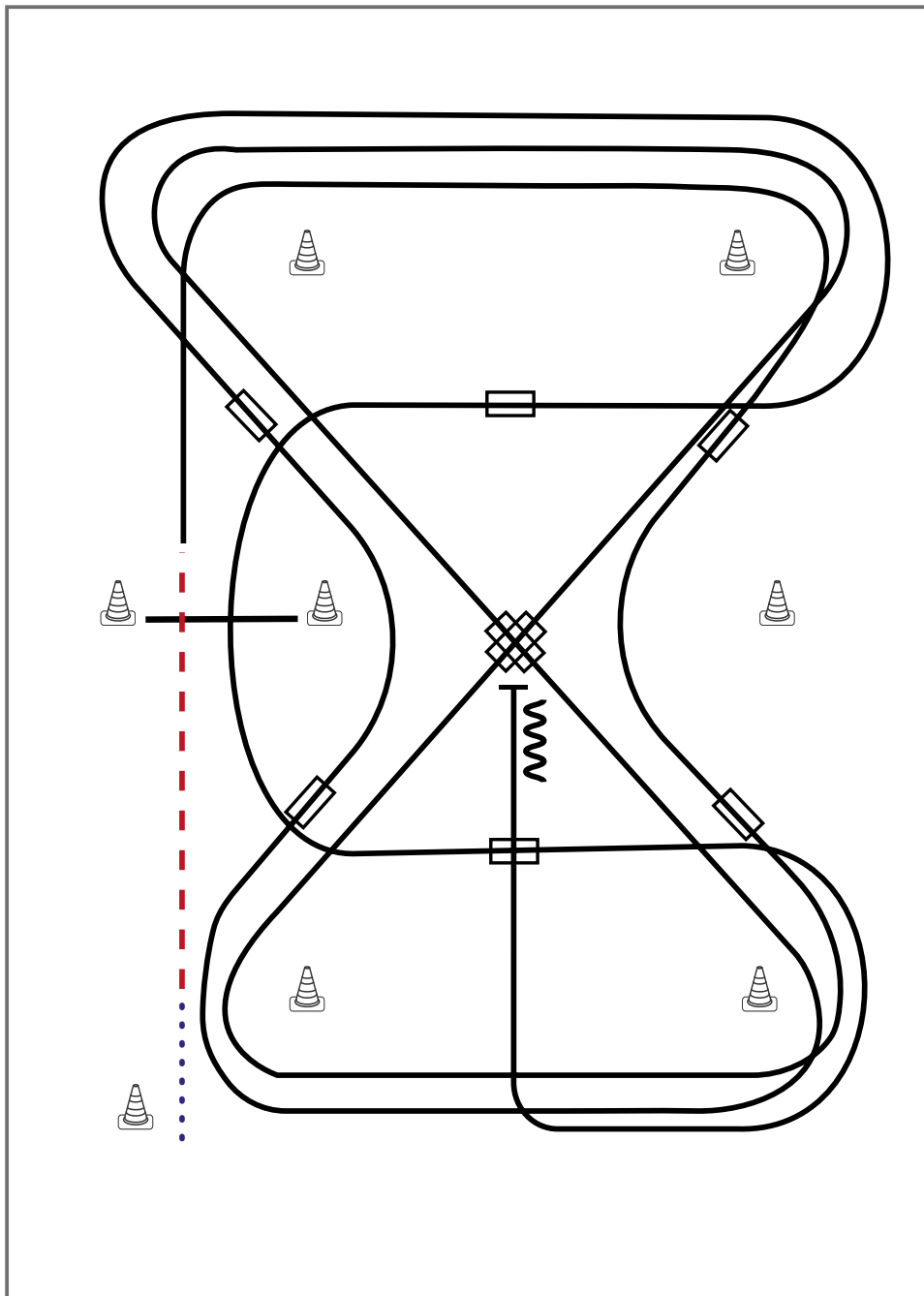

Western Riding

- 1) Schritt vom Startpylon zum ersten Marker, Übergang zum Trab, Trab über die Stange
- 2) Übergang zum Rechtsgalopp, Galopp an der kurzen Seite
- 3) 1. Galoppwechsel auf der Linie
- 4) 2. Galoppwechsel auf der Linie
- 5) 1. Galoppwechsel auf der Diagonalen
- 6) 2. Galoppwechsel auf der Diagonalen
- 7) 3. Galoppwechsel auf der Linie
- 8) 4. Galoppwechsel auf der Linie
- 9) 1. Galoppwechsel mit Seitenwechsel
- 10) Galopp über die Stange
- 11) 2. Galoppwechsel mit Seitenwechsel
- 12) Mitte der kurzen Seite abwenden, Stop auf Höhe des Mittelmarkers, Rückwärtsrichten

Legende:	
Schritt
Trab	--- ---
Galopp	————
Wechselzone	=====
Rückwärts	~~~~~

LK 2A sen Western Riding

Erste Westernreiter Union
Deutschland e.V.

Western Riding Pattern 26 (für Senior-Pferde), 20 x 40 Meter

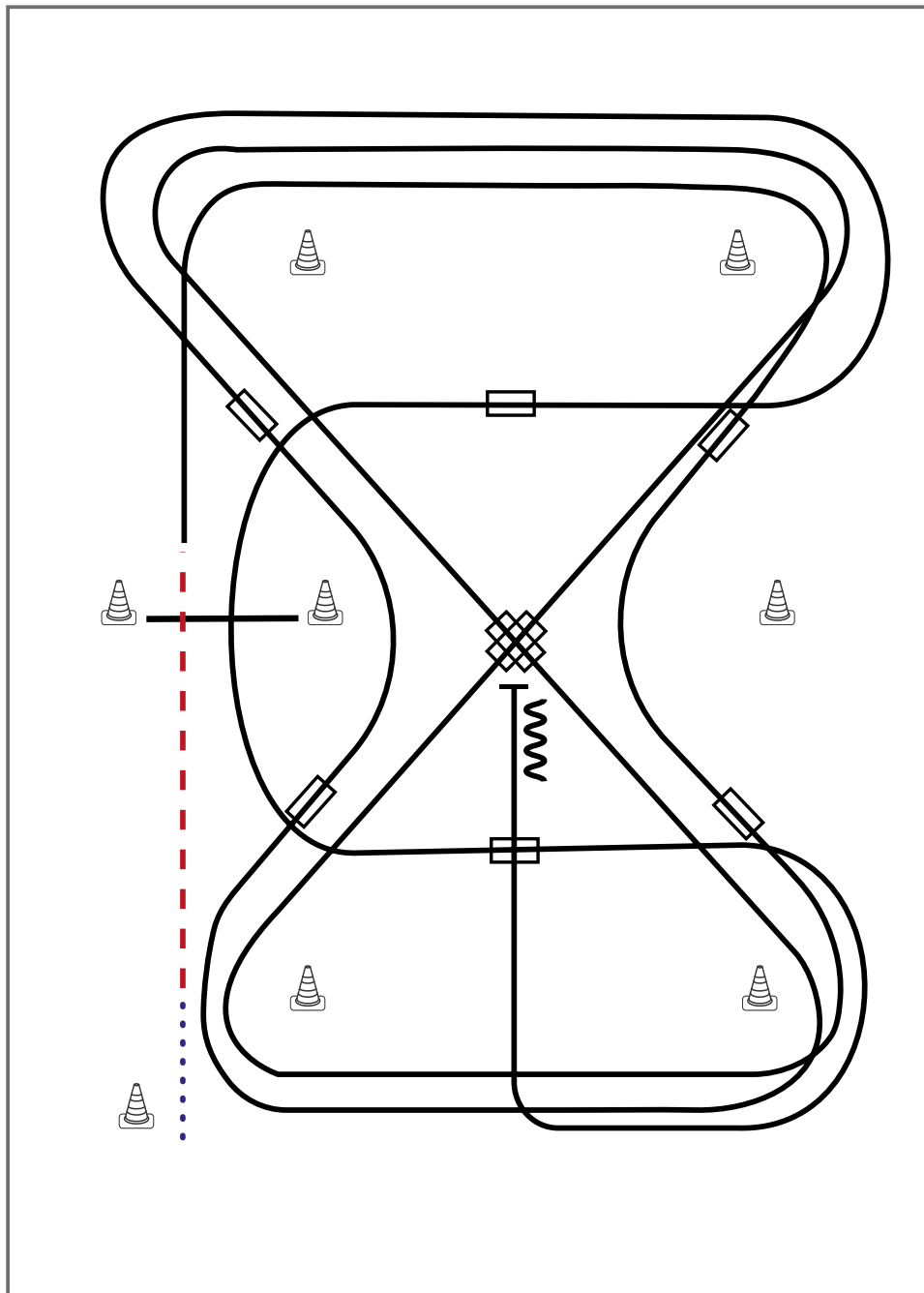

Western Riding

- 1) Schritt vom Startpylon zum ersten Marker, Übergang zum Trab, Trab über die Stange
- 2) Übergang zum Rechtsgalopp, Galopp an der kurzen Seite
- 3) 1. Galoppwechsel auf der Linie
- 4) 2. Galoppwechsel auf der Linie
- 5) 1. Galoppwechsel auf der Diagonalen
- 6) 2. Galoppwechsel auf der Diagonalen
- 7) 3. Galoppwechsel auf der Linie
- 8) 4. Galoppwechsel auf der Linie
- 9) 1. Galoppwechsel mit Seitenwechsel
- 10) Galopp über die Stange
- 11) 2. Galoppwechsel mit Seitenwechsel
- 12) Mitte der kurzen Seite abwenden, Stop auf Höhe des Mittelmarkers, Rückwärtsrichten

Legende:

Schritt
Trab	--- --
Galopp	————
Wechselzone	=====
Rückwärts	~~~~~



LK 3 Western Riding

Erste Westernreiter Union
Deutschland e.V.

Western Riding Pattern 25 (für Junior-Pferde), 20 x 40 Meter

Western Riding

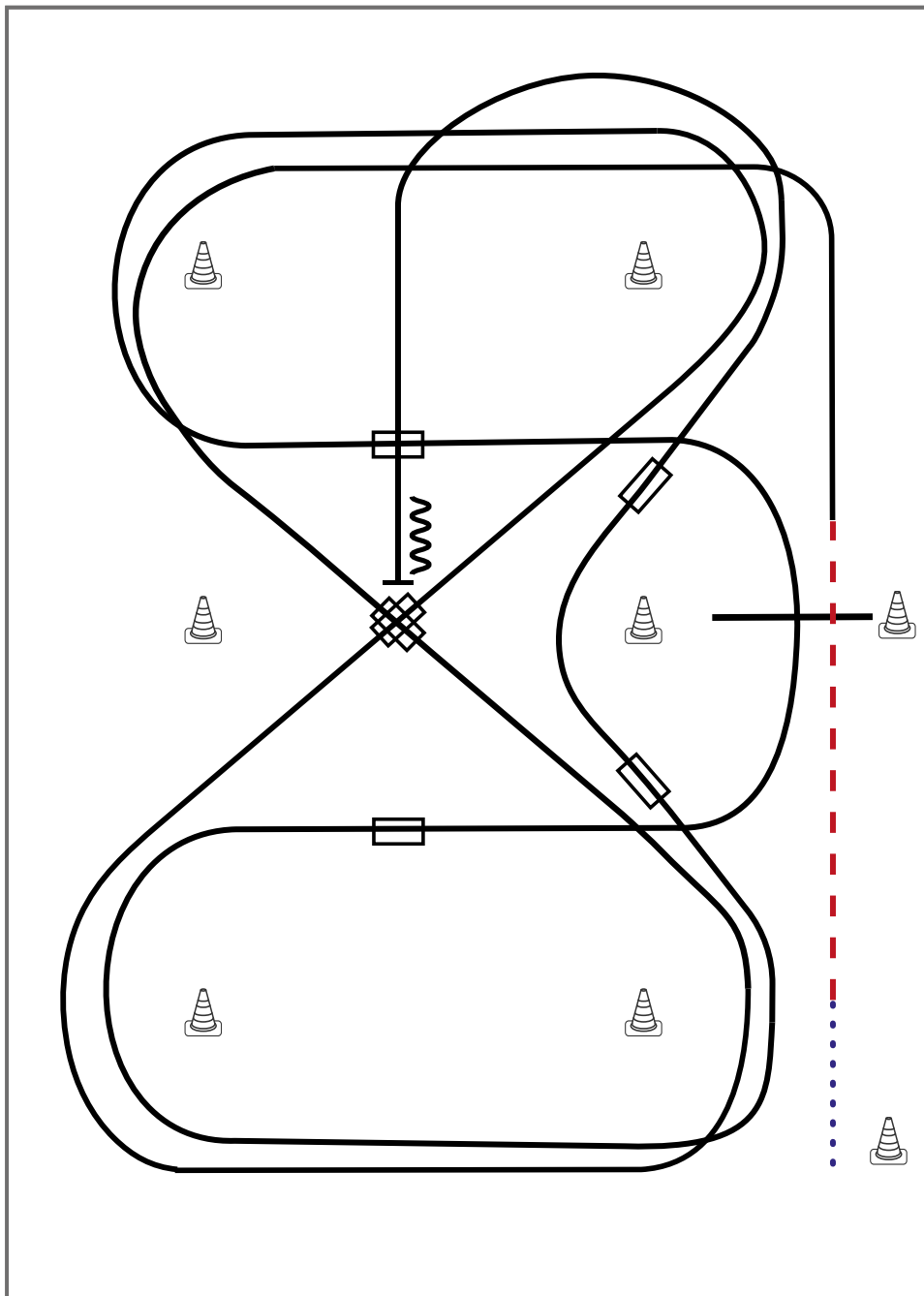

- 1) Schritt vom Startpylon zum ersten Marker, Übergang zum Trab, Trab über die Stange
- 2) Übergang zum Linksgalopp, Galopp an der kurzen Seite
- 3) 1. Galoppwechsel auf der Diagonalen
- 4) 2. Galoppwechsel auf der Diagonalen
- 5) 1. Galoppwechsel mit Seitenwechsel
- 6) Galopp über die Stange
- 7) 2. Galoppwechsel mit Seitenwechsel
- 8) 1. Galoppwechsel auf der Linie
- 9) 2. Galoppwechsel auf der Linie
- 10) Mitte der kurzen Seite abwenden, Stop auf Höhe des Mittelmarkers, Rückwärtsrichten

Legende:

Schritt
Trab	- - - - -
Galopp	—————
Wechselzone	=====
Rückwärts	~~~~~



Q LK 2/1 jun Western Riding

Erste Westernreiter Union
Deutschland e.V.

Western Riding Pattern 24 (für Junior-Pferde), 20 x 40 Meter

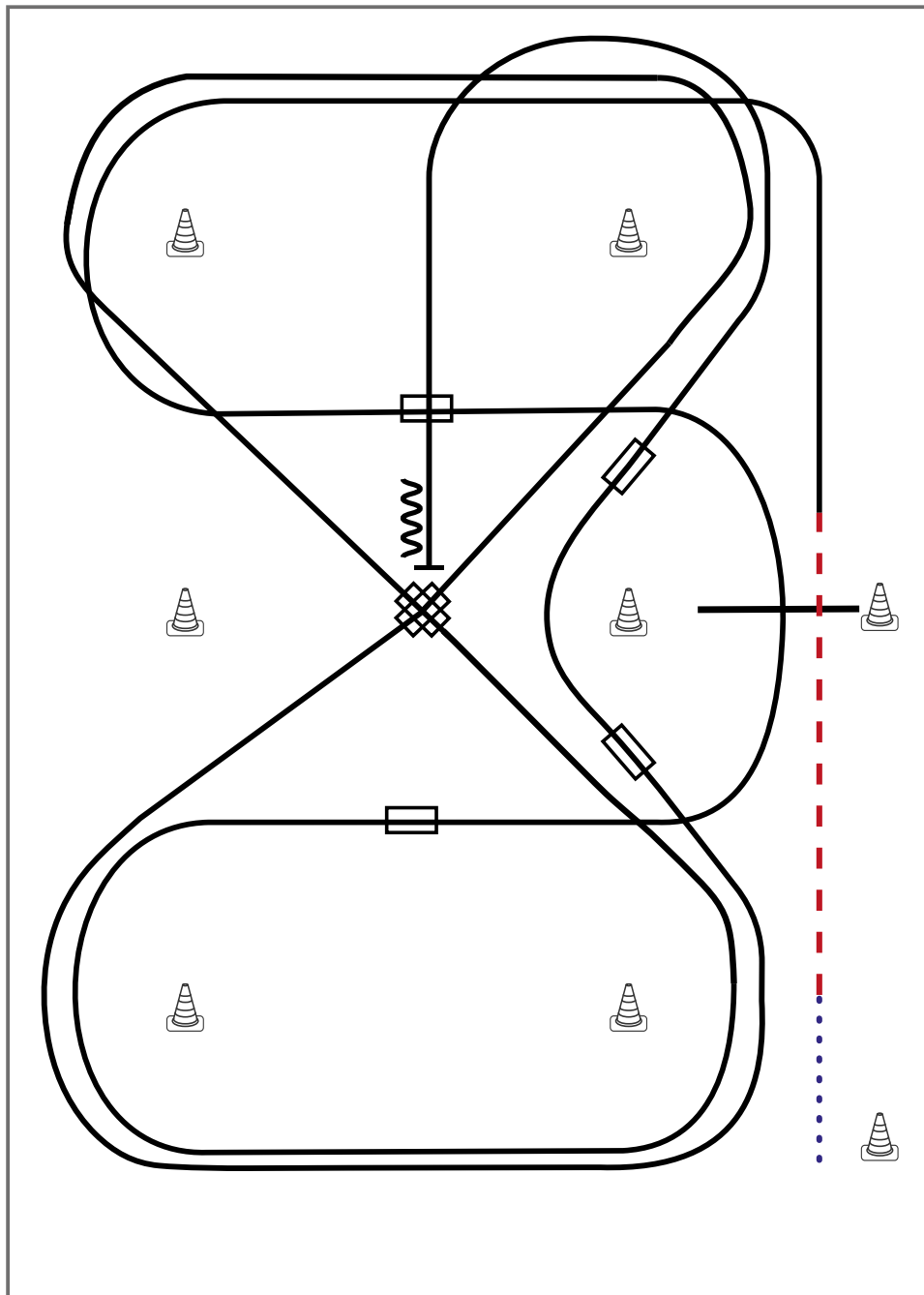

Western Riding

- 1) Schritt vom Startpylon zum ersten Marker, Übergang zum Trab, Trab über die Stange
- 2) Übergang zum Linksgalopp, Galopp an der kurzen Seite
- 3) 1. Galoppwechsel mit Seitenwechsel
- 4) Galopp über die Stange
- 5) 2. Galoppwechsel mit Seitenwechsel
- 6) 1. Galoppwechsel auf der Diagonalen
- 7) 2. Galoppwechsel auf der Diagonalen
- 8) 1. Galoppwechsel auf der Linie
- 9) 2. Galoppwechsel auf der Linie
- 10) Mitte der kurzen Seite abwenden, Stop auf Höhe des Mittelmarkers, Rückwärtsrichten

Legende:

Schritt
Trab	- - - -
Galopp	————
Wechselzone	=====
Rückwärts	~~~~~



Q LK 2/1B Western Riding

Erste Westernreiter Union
Deutschland e.V.

Western Riding Pattern 28 (für Senior-Pferde), 20 x 40 Meter

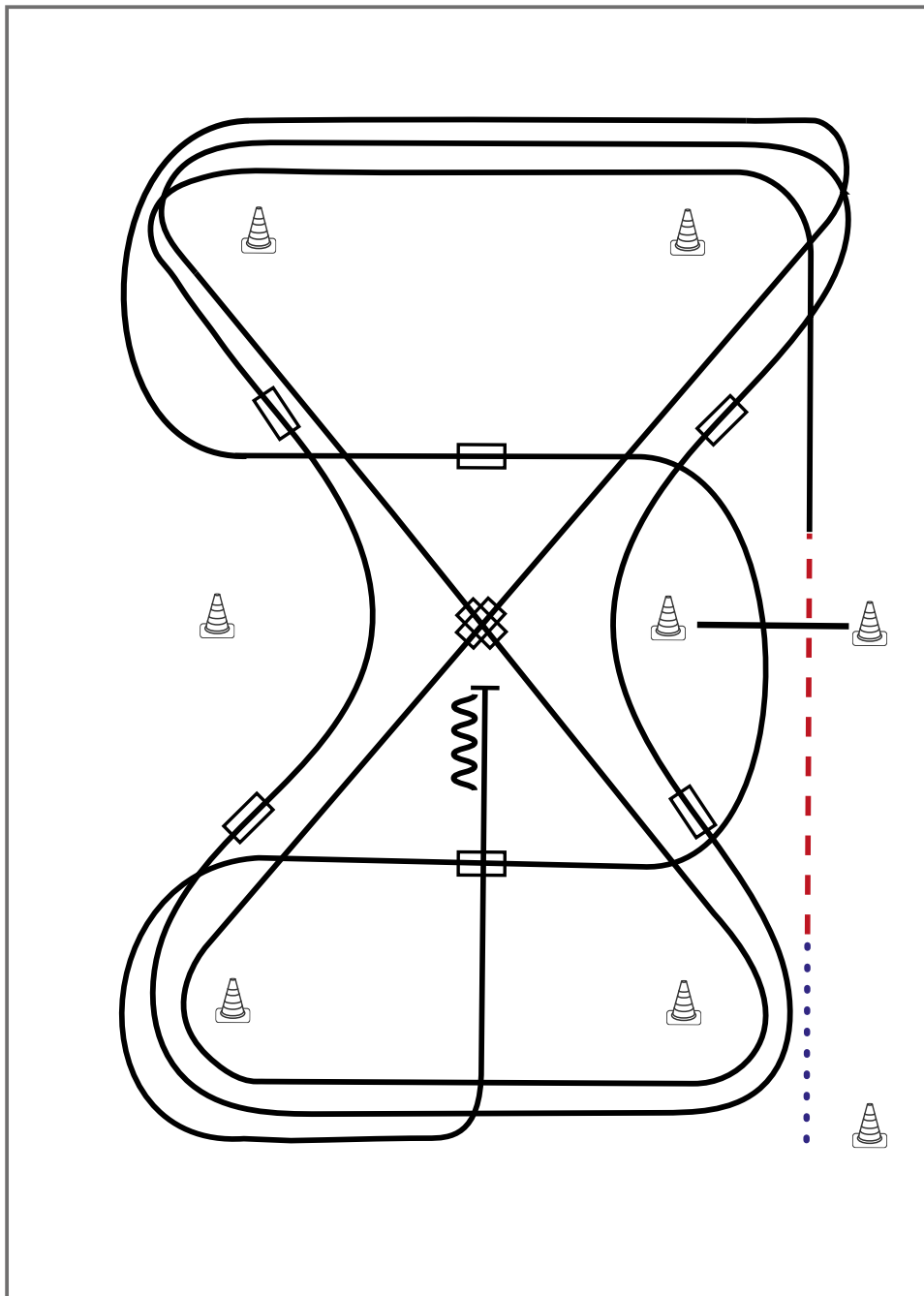

Western Riding

- 1) Schritt vom Startpylon zum ersten Marker, Übergang zum Trab, Trab über die Stange
- 2) Übergang zum Linksgalopp, Galopp an der kurzen Seite
- 3) 1. Galoppwechsel auf der Linie
- 4) 2. Galoppwechsel auf der Linie
- 5) 3. Galoppwechsel auf der Linie
- 6) 4. Galoppwechsel auf der Linie
- 7) 1. Galoppwechsel auf der Diagonalen
- 8) 2. Galoppwechsel auf der Diagonalen
- 9) 1. Galoppwechsel mit Seitenwechsel
- 10) Galopp über die Stange
- 11) 2. Galoppwechsel mit Seitenwechsel
- 12) Mitte der kurzen Seite abwenden, Stop auf Höhe des Mittelmarkers, Rückwärtsrichten

Legende:

Schritt
Trab	- - - -
Galopp	————
Wechselzone	=====
Rückwärts	~~~~~



Q LK 2/1A sen Western Riding

Erste Westernreiter Union
Deutschland e.V.

Western Riding Pattern 28 (für Senior-Pferde), 20 x 40 Meter

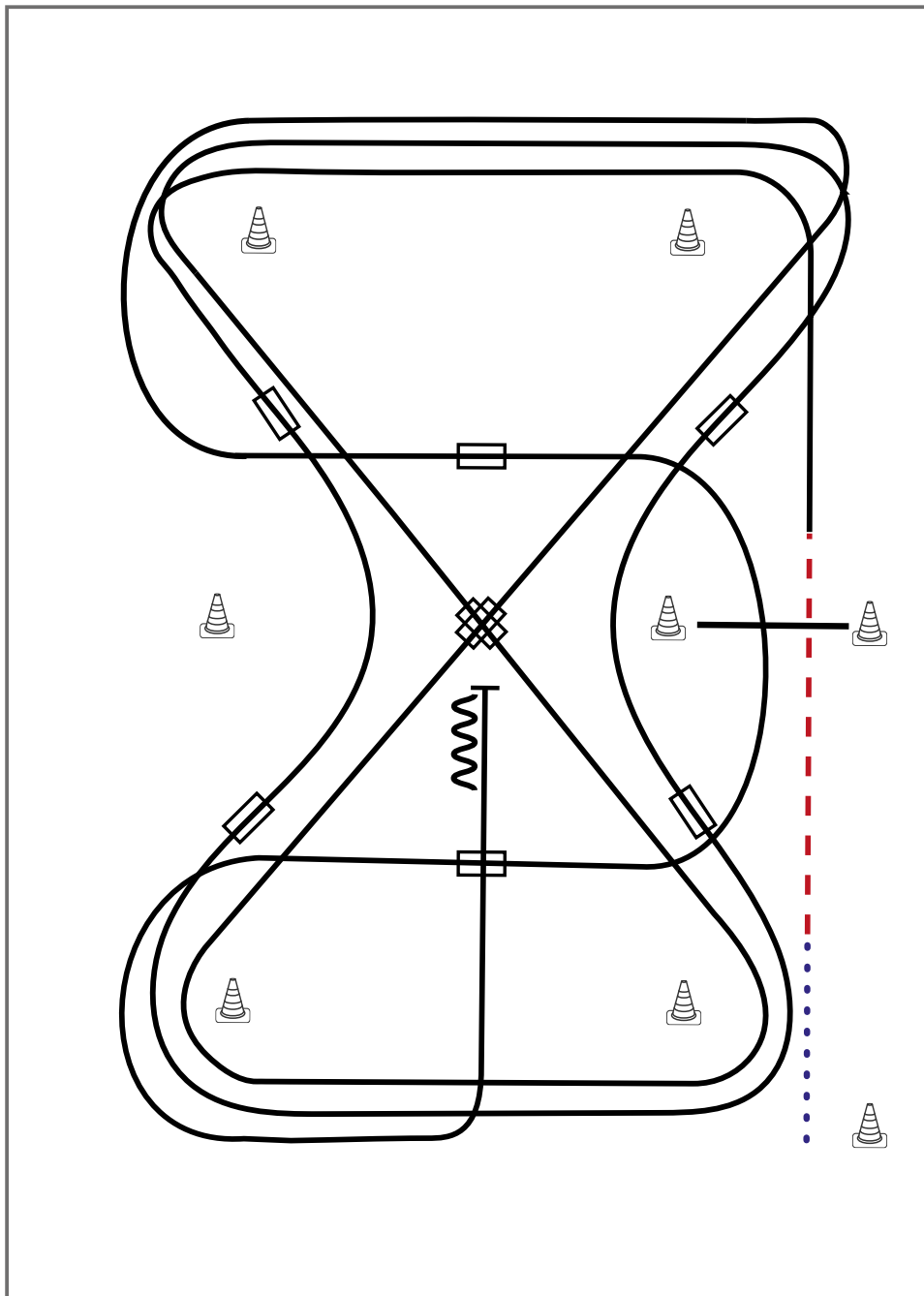

Western Riding

- 1) Schritt vom Startpylon zum ersten Marker, Übergang zum Trab, Trab über die Stange
- 2) Übergang zum Linksgalopp, Galopp an der kurzen Seite
- 3) 1. Galoppwechsel auf der Linie
- 4) 2. Galoppwechsel auf der Linie
- 5) 3. Galoppwechsel auf der Linie
- 6) 4. Galoppwechsel auf der Linie
- 7) 1. Galoppwechsel auf der Diagonalen
- 8) 2. Galoppwechsel auf der Diagonalen
- 9) 1. Galoppwechsel mit Seitenwechsel
- 10) Galopp über die Stange
- 11) 2. Galoppwechsel mit Seitenwechsel
- 12) Mitte der kurzen Seite abwenden, Stop auf Höhe des Mittelmarkers, Rückwärtsrichten

Legende:

Schritt
Trab	- - - -
Galopp	————
Wechselzone	=====
Rückwärts	~~~~~



SAVE THE DATE



AMERICANA®



1. – 5. September 2027
MESSE FRIEDRICHSHAFEN

GREAT HORSES ★ GREAT RIDERS ★ GREAT FUN

americana.de



LK 5A Ranch Riding

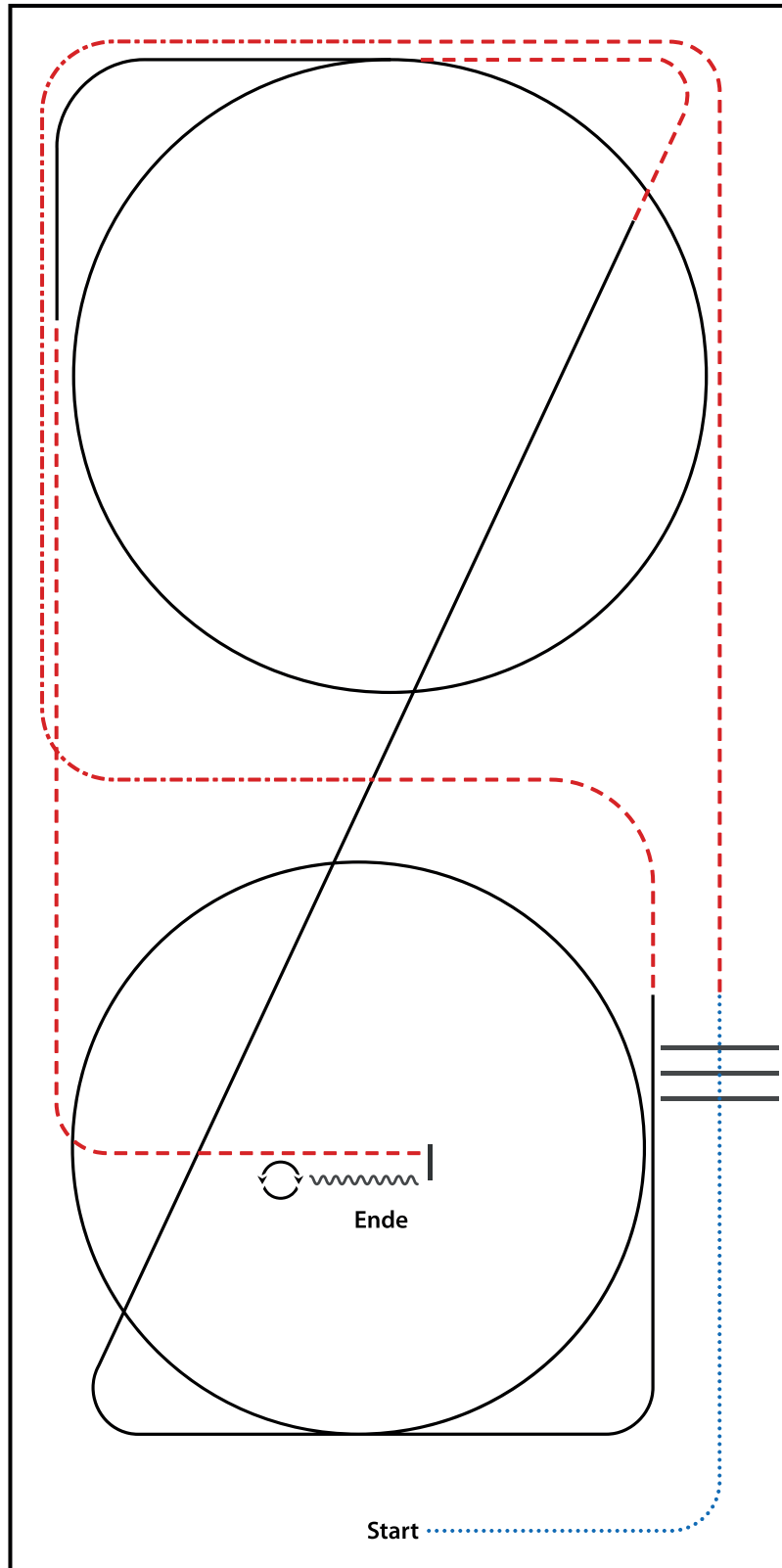

- 1) WALK,
- 2) WALK OVER, WALK
- 3) TROT
- 4) EXTENDED TROT CORNERS, TROT
- 5) LOPE (RL) CIRCLE, LOPE
- 6) TROT
- 7) LOPE (LL) CIRCLE
- 8) TROT
- 9) STOP, BACK UP
- 10) 360° TURN (LEFT OR RIGHT)

WALK (SCHRITT)	
EXTENDED WALK	
JOG/TROT (TRAB)	
EXTENDED TROT	
LOPE (GALOPP)	
EXTENDED LOPE	
BACK UP (RÜCKWÄRTS)	
LEAD CHANGE (GALOPPWECHSEL)	
TURN (DREHUNG)	

ERSTE WESTERNREITER UNION
 FEHRSCHIFFERSBAND WESTERNREITER

LK 4A Ranch Riding

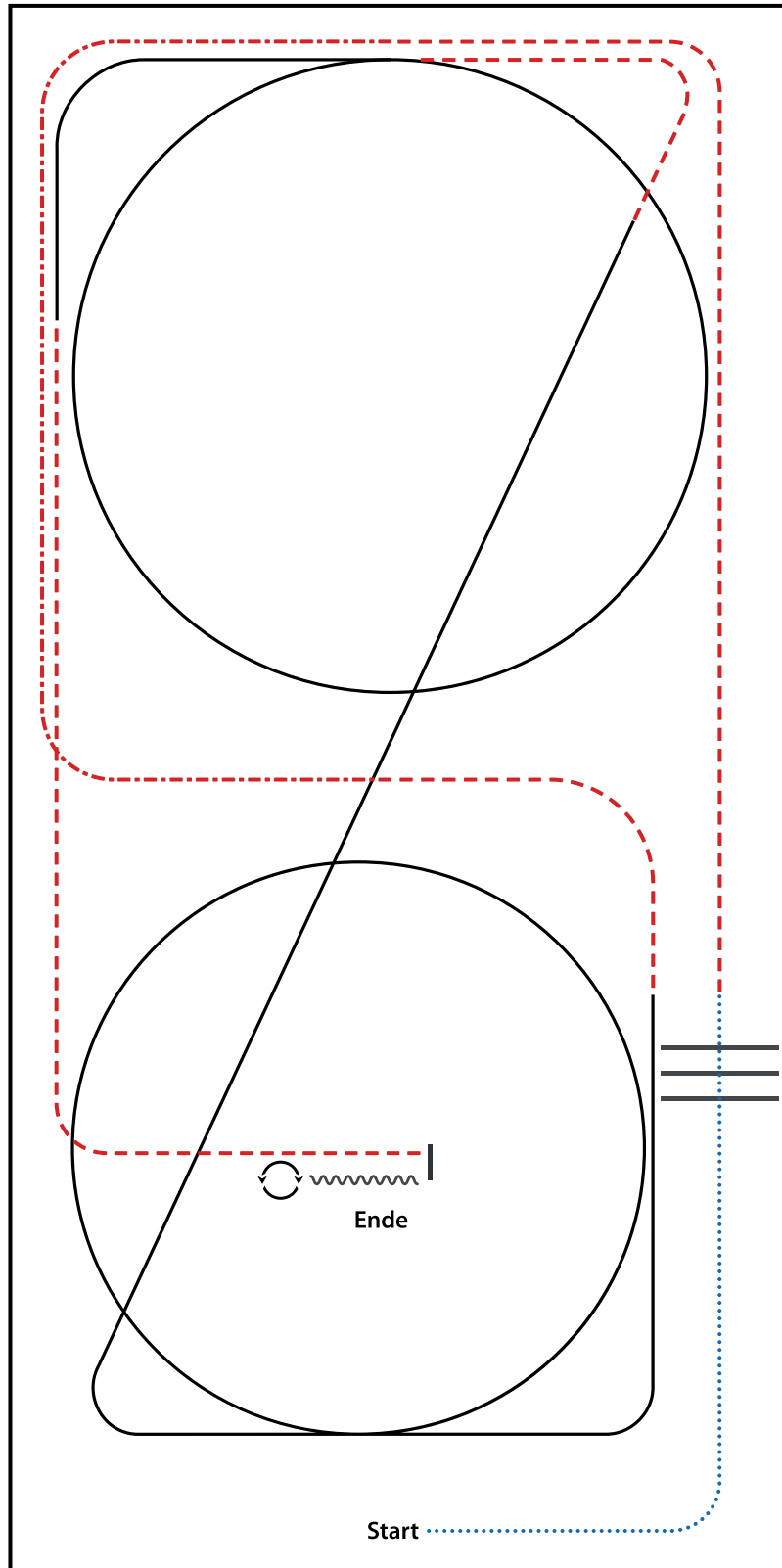

- 1) WALK,
- 2) WALK OVER, WALK
- 3) TROT
- 4) EXTENDED TROT CORNERS, TROT
- 5) LOPE (RL) CIRCLE, LOPE
- 6) TROT
- 7) LOPE (LL) CIRCLE
- 8) TROT
- 9) STOP, BACK UP
- 10) 360° TURN (LEFT OR RIGHT)

WALK (SCHRI TT)	
EXTENDED WALK	
JOG/TROT (TRAB)	
EXTENDED TROT	
LOPE (GALOPP)	
EXTENDED LOPE	
BACK UP (RÜCKWÄRTS)	
LEAD CHANGE (GALOPPWECHSEL)	
TURN (DREHUNG)	

LK 3 Ranch Riding

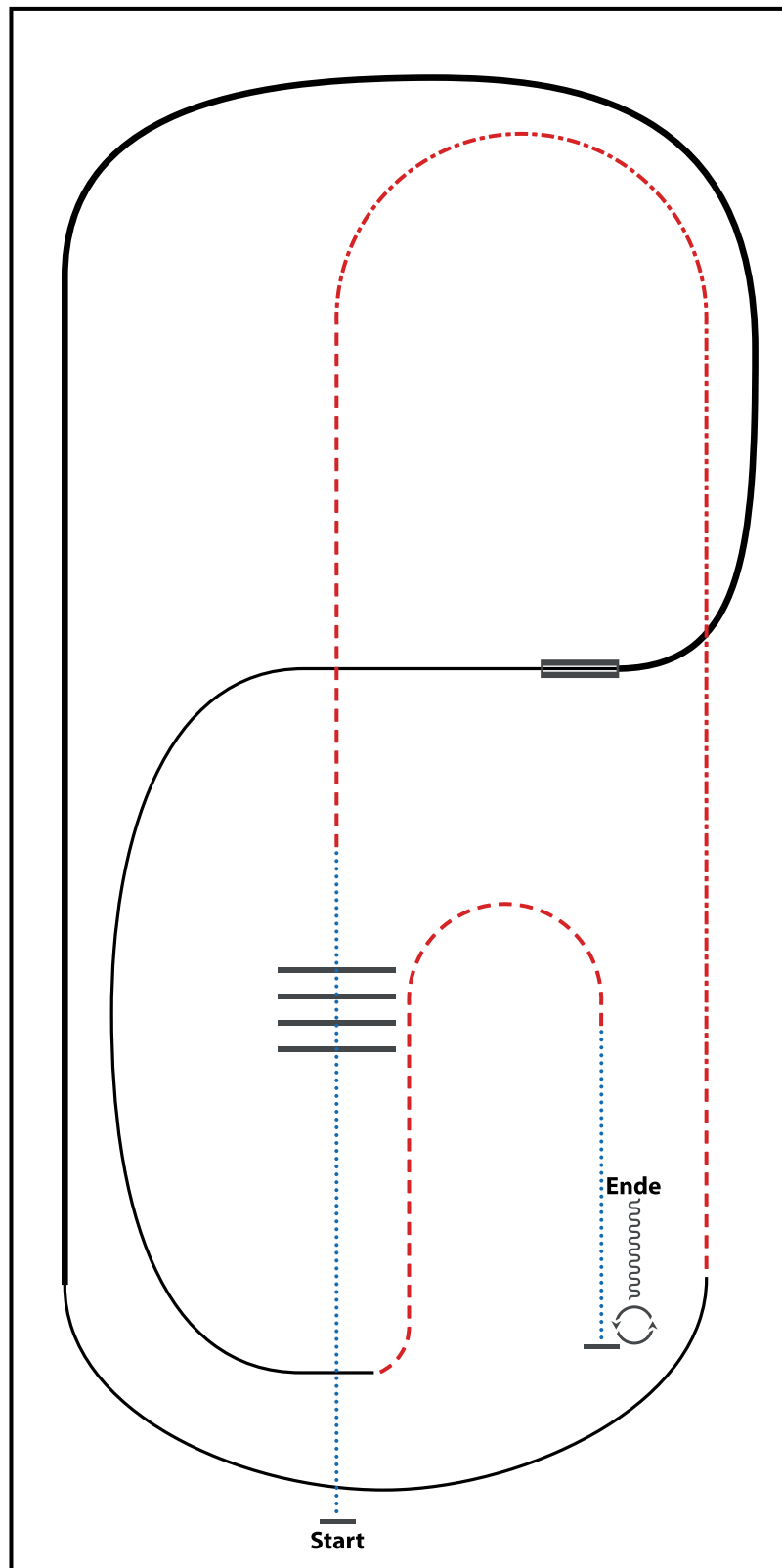

- 1) WALK OVER
- 2) TROT
- 3) EXTENDED TROT, TROT
- 4) LOPE (RL)
- 5) EXTENDED LOPE (RL)
- 6) LEADCHANGE (SIMPLE OR FLYING)
- 7) LOPE (LL)
- 8) TROT
- 9) WALK
- 10) STOP, 360° TURNS (EACH DIRECTION)
- 11) BACK UP

WALK (SCHRITT)	
EXTENDED WALK	
JOG/TROT (TRAB)	
EXTENDED TROT	
LOPE (GALOPP)	
EXTENDED LOPE	
BACK UP (RÜCKWÄRTS)	
LEAD CHANGE (GALOPPWECHSEL)	
TURN (DREHUNG)	

LK 1/2 sen Superhorse

Erste Westernreiter Union
Deutschland e.V.

Superhorse Pattern 10 (empfohlen für Hallen oder Plätze ab 20x40m)

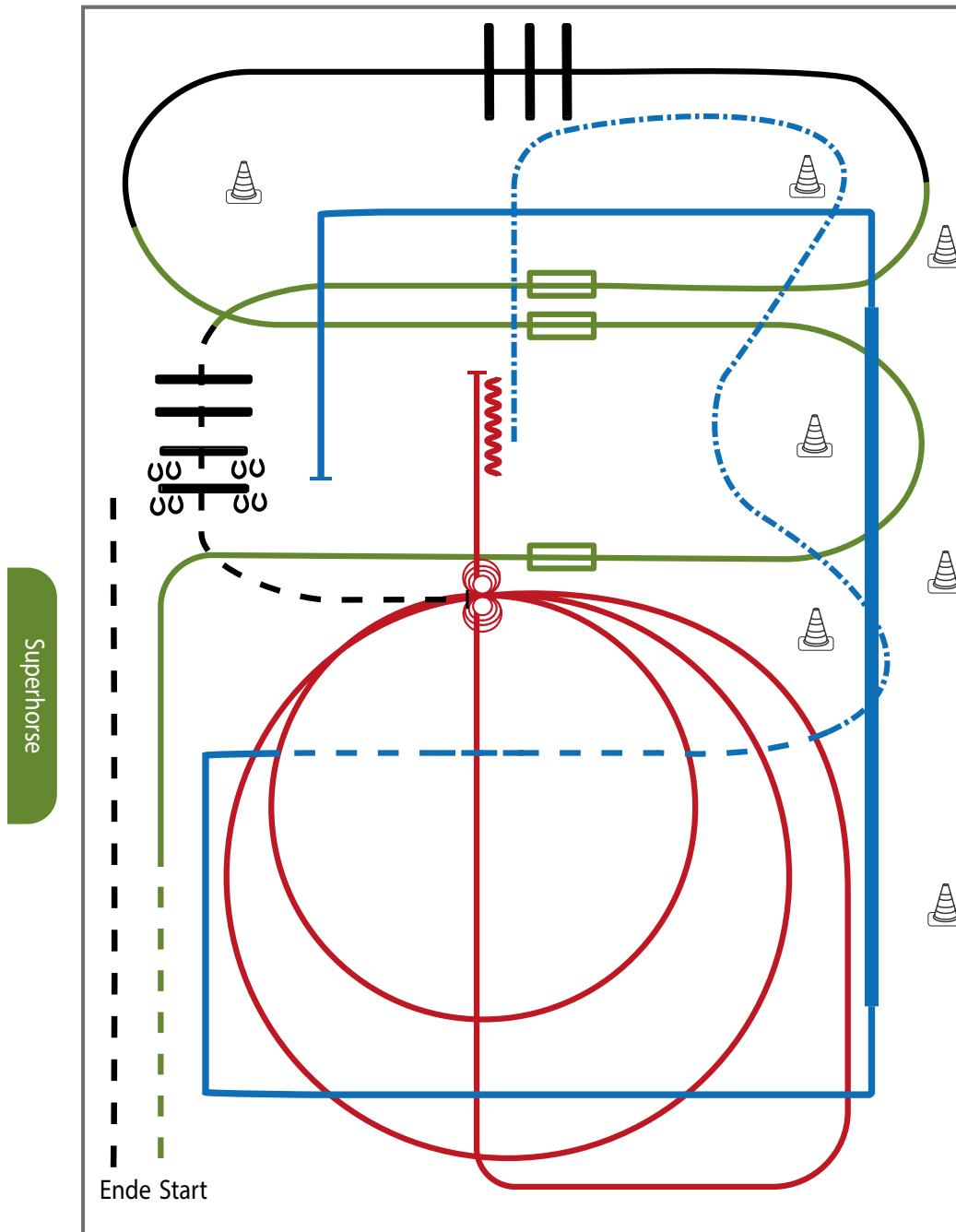

- 1) Trab, Übergang zum Rechtsgalopp, Galoppwechsel mit Seitenwechsel (WR)
- 2) Galoppwechsel mit Seitenwechsel (WR)
- 3) Lope over (TH)
- 4) Galoppwechsel mit Seitenwechsel (WR)
- 5) Jog over, Stop (TH)
- 6) 4 Spins links, 4 Spins rechts (RN)
- 7) 2 Zirkel Galopp (rechts), 1. groß und schnell, 2. klein und langsam (RN)
- 8) Galopp (rechts) auf dem Zirkel, der nicht geschlossen wird, Run Down auf der Mittellinie, Sliding Stop hinter dem Mittelmarker, Rückwärtsrichten mind. 3 m, verharren (RN)
- 9) Extended Trot (RR)
- 10) Trot (RR)
- 11) Lope corners LL, extended Lope, Lope, Stop (RR)
- 12) Siedepass right, jog out (TH)

Legende:

Schritt
Trab	-----
Galopp	-----
Wechselzone	=====
Rückwärts	~~~~~



Walk Trot Trail

Trail-Set 1 #7 W/T und FZ Arenagröße 25 x 50 m

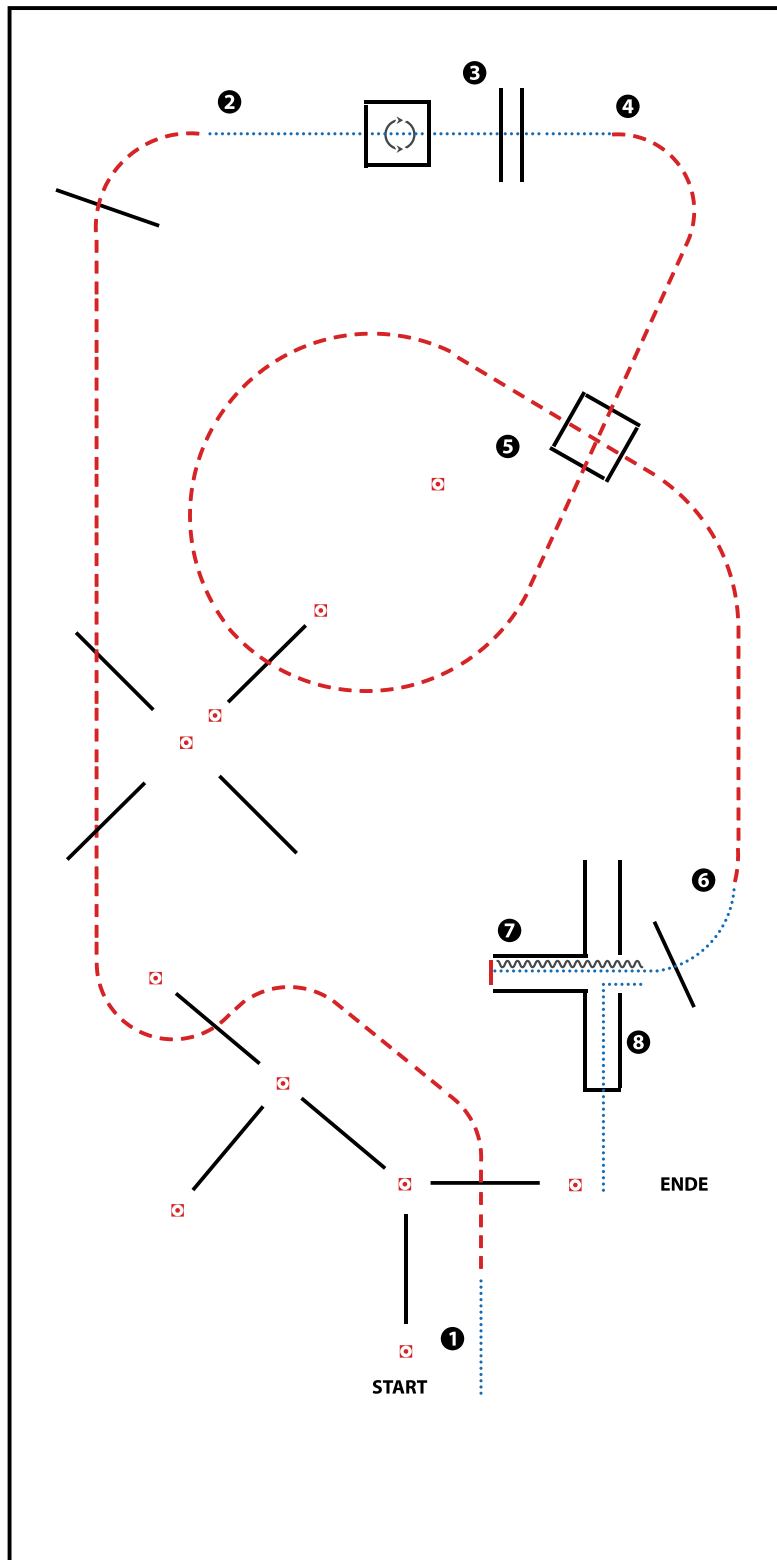

- 1) WALK, JOG OVER
(Schritt, Trabstangen)
- 2) WALK INTO BOX, 360° TURN EITHER WAY (LEFT OR RIGHT),
WALK OUT (Schritt in die Box, 360° Wendung rechts
oder links, im Schritt aus der Box)
- 3) WALK OVER (Schrittstangen)
- 4) JOG OVER (Trabstangen)
- 5) JOG OVER (Trabstangen)
- 6) WALK OVER INTO CHUTE, STOP
(Schrittstange, im Schritt in die Gasse, Anhalten)
- 7) BACK UP (Rückwärts)
- 8) WALK OUT (im Schritt aus der Gasse reiten)

WALK (SCHRITT)	
EXTENDED WALK	
JOG/TROT (TRAB)	
EXTENDED TROT	
LOPE (GALOPP)	
EXTENDED LOPE	
BACK UP (RÜCKWÄRTS)	
LEAD CHANGE (GALOPPWECHSEL)	
TURN (DREHUNG)	

LK 3 Trail

Trail-Set 1 #5 LK 3 Arenagröße 25 x 50 m

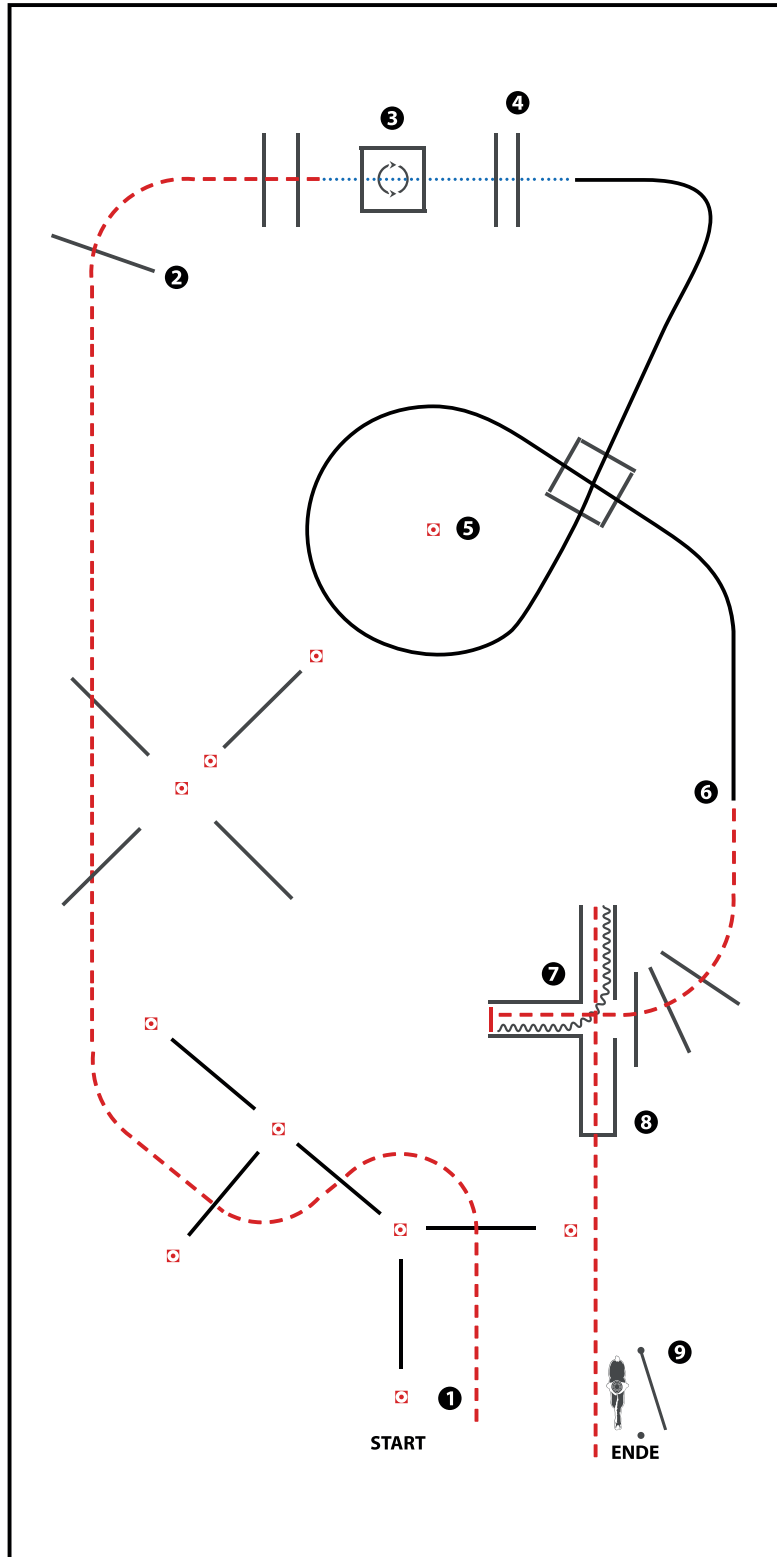

(Erhöhungen optional)

- 1) JOG OVER (5 POLES)
- 2) JOG OVER (3 POLES)
- 3) WALK INTO BOX, 360° TURN EITHER WAY (LEFT OR RIGHT), WALK OUT
- 4) WALK OVER
- 5) LOPE OVER (RL)
- 6) JOG OVER, JOG INTO CHUTE, STOP
- 7) BACK UP
- 8) JOG OUT, JOG OVER
- 9) GATE (LH)

WALK (SCHRITT)
EXTENDED WALK
JOG/TROT (TRAB)
EXTENDED TROT
LOPE (GALOPP)
EXTENDED LOPE
BACK UP (RÜCKWÄRTS)
LEAD CHANGE (GALOPPWECHSEL)
TURN (DREHUNG)

LK 4/5A Trail

Trail-Set 1 #6 LK 4/5 Arenagröße 25 x 50 m

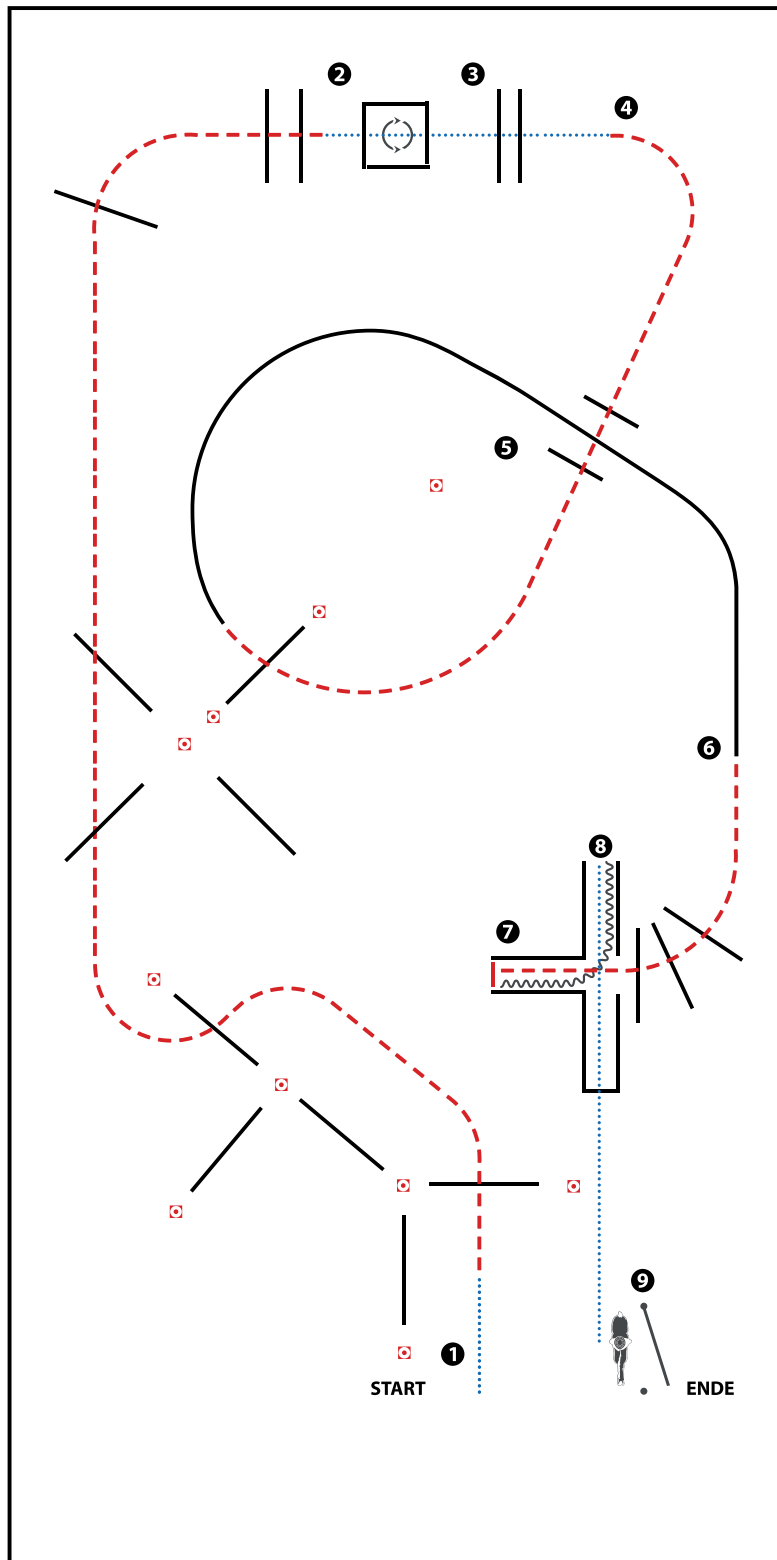

(Erhöhungen optional)

- 1) WALK, JOG OVER
- 2) WALK INTO BOX, 360° TURN EITHER WAY (LEFT OR RIGHT), WALK OUT
- 3) WALK OVER
- 4) JOG OVER
- 5) LOPE (RL)
- 6) JOG OVER, JOG INTO CHUTE, STOP
- 7) BACK UP
- 8) WALK OUT, WALK OVER
- 9) GATE (LH)

WALK (SCHRITT)	
EXTENDED WALK	
JOG/TROT (TRAB)	
EXTENDED TROT	
LOPE (GALOPP)	
EXTENDED LOPE	
BACK UP (RÜCKWÄRTS)	
LEAD CHANGE (GALOPPWECHSEL)	
TURN (DREHUNG)	
	 <small>ERSTE WESTERNREITER UNION PFERDESPORTVERBAND WESTERREITEN</small>

LK 3A Trail

Trail-Set 1 #5 LK 3 Arenagröße 25 x 50 m

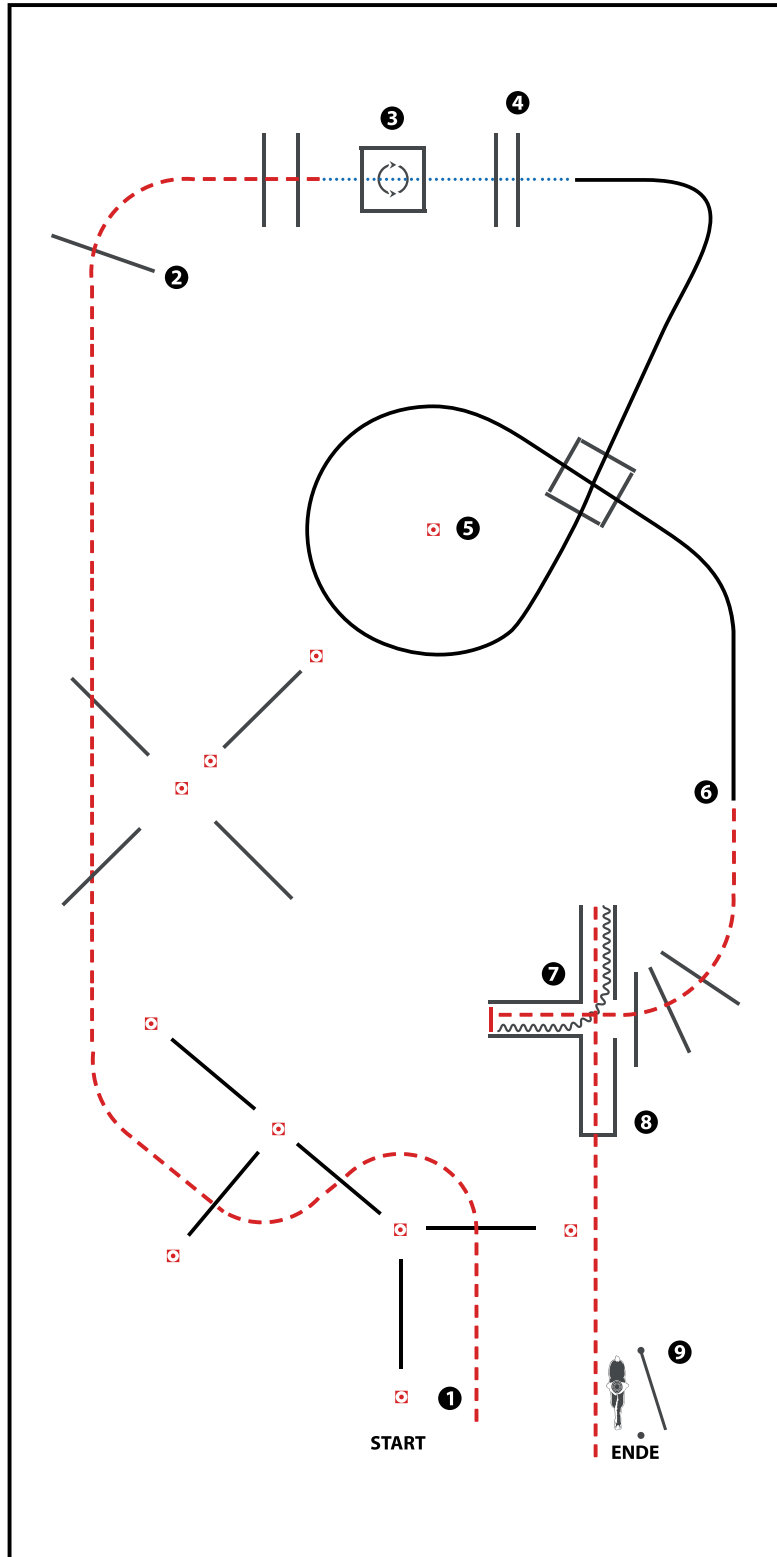

(Erhöhungen optional)

- 1) JOG OVER (5 POLES)
- 2) JOG OVER (3 POLES)
- 3) WALK INTO BOX, 360° TURN EITHER WAY (LEFT OR RIGHT), WALK OUT
- 4) WALK OVER
- 5) LOPE OVER (RL)
- 6) JOG OVER, JOG INTO CHUTE, STOP
- 7) BACK UP
- 8) JOG OUT, JOG OVER
- 9) GATE (LH)

WALK (SCHRITT)
EXTENDED WALK
JOG/TROT (TRAB)	-----
EXTENDED TROT	-----
LOPE (GALOPP)	=====
EXTENDED LOPE	=====
BACK UP (RÜCKWÄRTS)	~~~~~
LEAD CHANGE (GALOPPWECHSEL)	=====
TURN (DREHUNG)	⊙
	<small>ERSTE WESTERNREITER UNION PFERDESPORTVERBAND WESTERREITEN</small>

LK 1/2 jun Trail

Trail-Set 1 #4 LK 2/1Junior Arenagröße 25 x 50 m

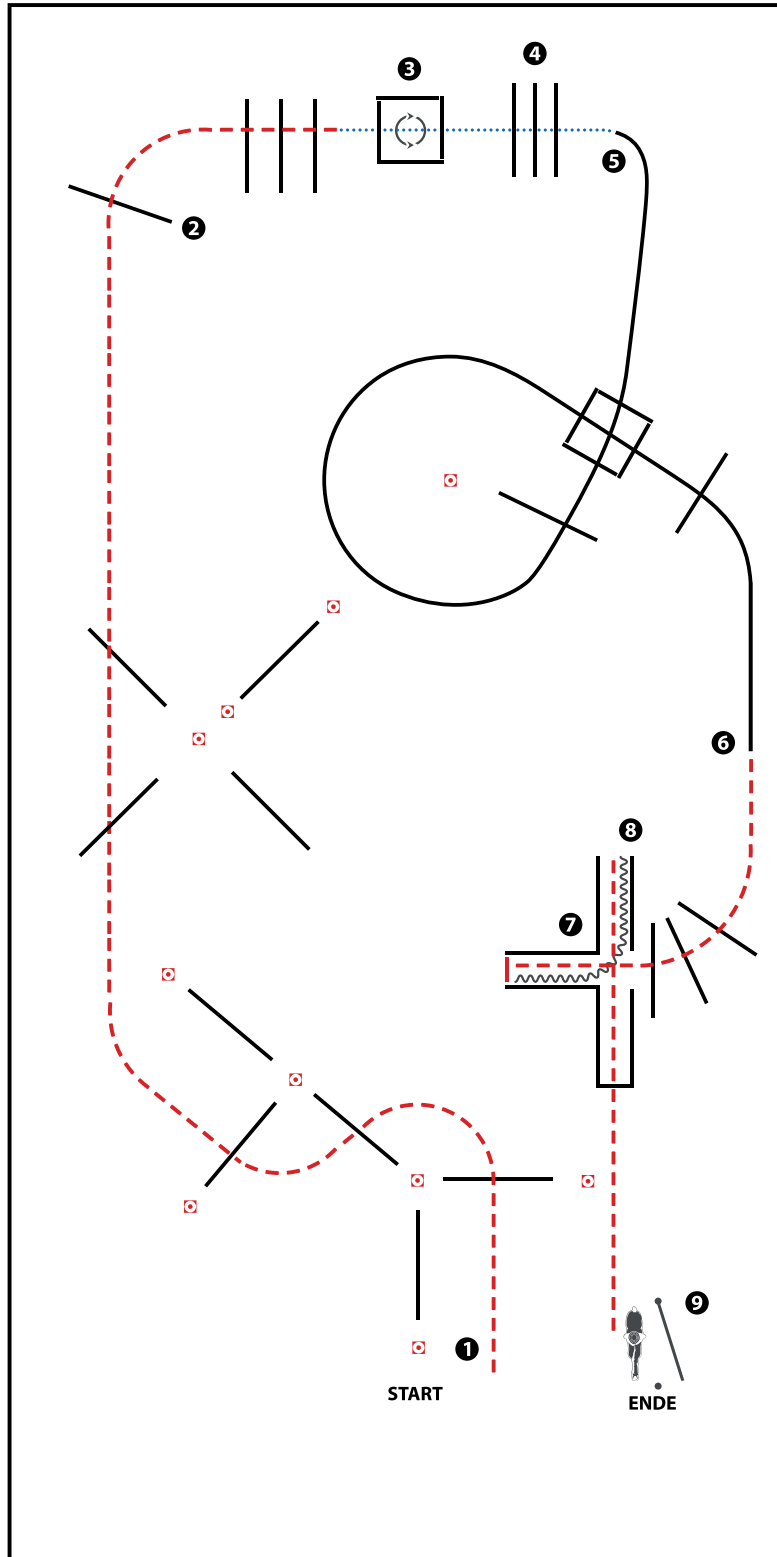

(Erhöhungen optional)

- 1) JOG OVER (5 POLES)
- 2) JOG OVER (4 POLES)
- 3) WALK INTO BOX, 360° TURN EITHER WAY (LEFT OR RIGHT), WALK OUT
- 4) WALK OVER
- 5) LOPE OVER (RL)
- 6) JOG OVER, JOG INTO CHUTE, STOP
- 7) BACK UP
- 8) JOG OUT, JOG OVER
- 9) GATE (LH)

WALK (SCHRITT)	
EXTENDED WALK	
JOG/TROT (TRAB)	
EXTENDED TROT	
LOPE (GALOPP)	
EXTENDED LOPE	
BACK UP (RÜCKWÄRTS)	
LEAD CHANGE (GALOPPWECHSEL)	
TURN (DREHUNG)	

LK 1-3B Trail

Trail-Set 1 #5 LK 3 Arenagröße 25 x 50 m

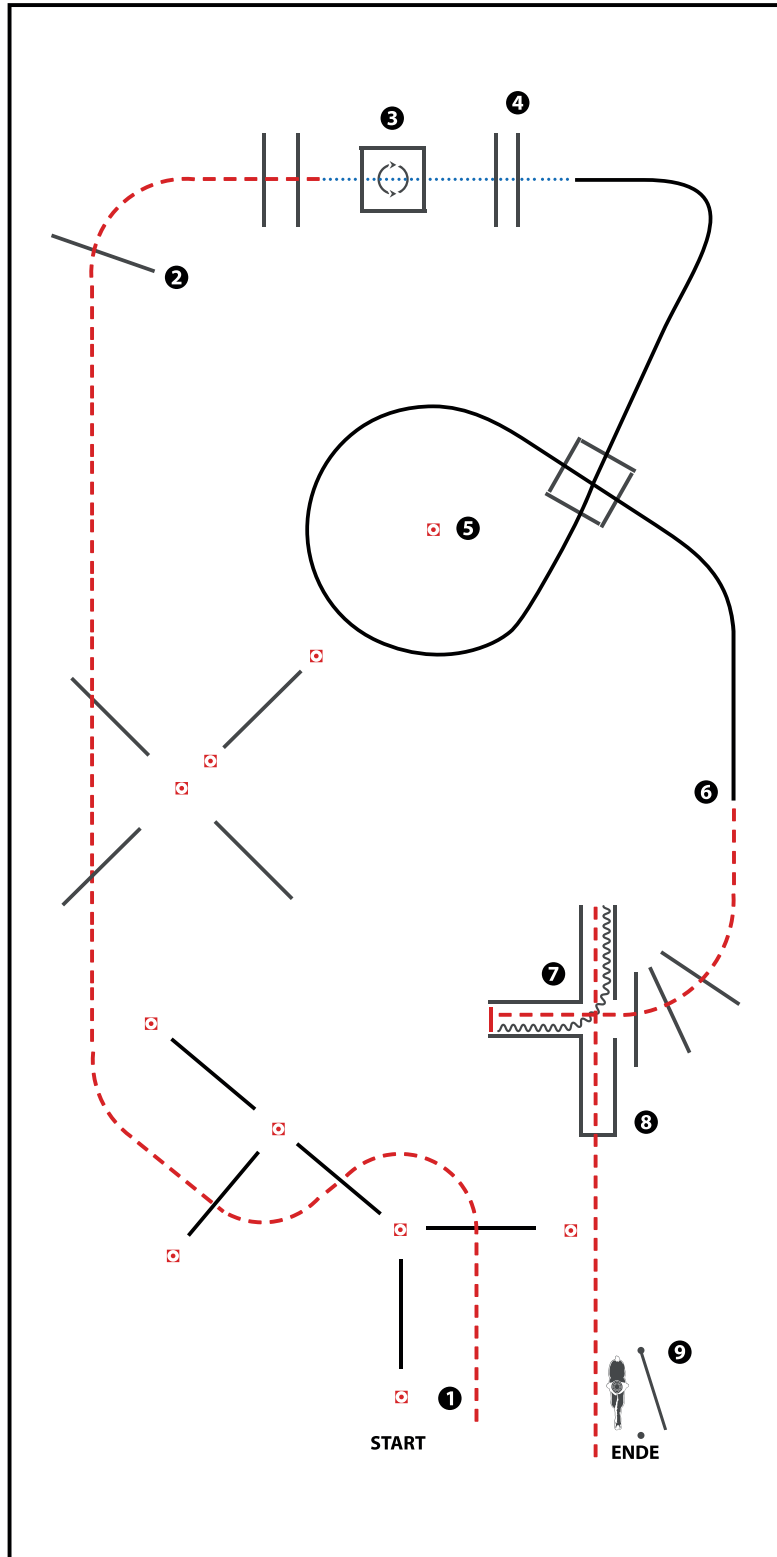

(Erhöhungen optional)

- 1) JOG OVER (5 POLES)
- 2) JOG OVER (3 POLES)
- 3) WALK INTO BOX, 360° TURN EITHER WAY (LEFT OR RIGHT), WALK OUT
- 4) WALK OVER
- 5) LOPE OVER (RL)
- 6) JOG OVER, JOG INTO CHUTE, STOP
- 7) BACK UP
- 8) JOG OUT, JOG OVER
- 9) GATE (LH)

WALK (SCHRITT)	
EXTENDED WALK	
JOG/TROT (TRAB)	
EXTENDED TROT	
LOPE (GALOPP)	
EXTENDED LOPE	
BACK UP (RÜCKWÄRTS)	
LEAD CHANGE (GALOPPWECHSEL)	
TURN (DREHUNG)	
	 <small>ERSTE WESTERNTREITER UNION PFERDESPORTVERBAND WESTERTREITER</small>

LK 1A sen Trail

Trail-Set 1 #3 LK 2/1 Senior Arenagröße 25 x 50 m

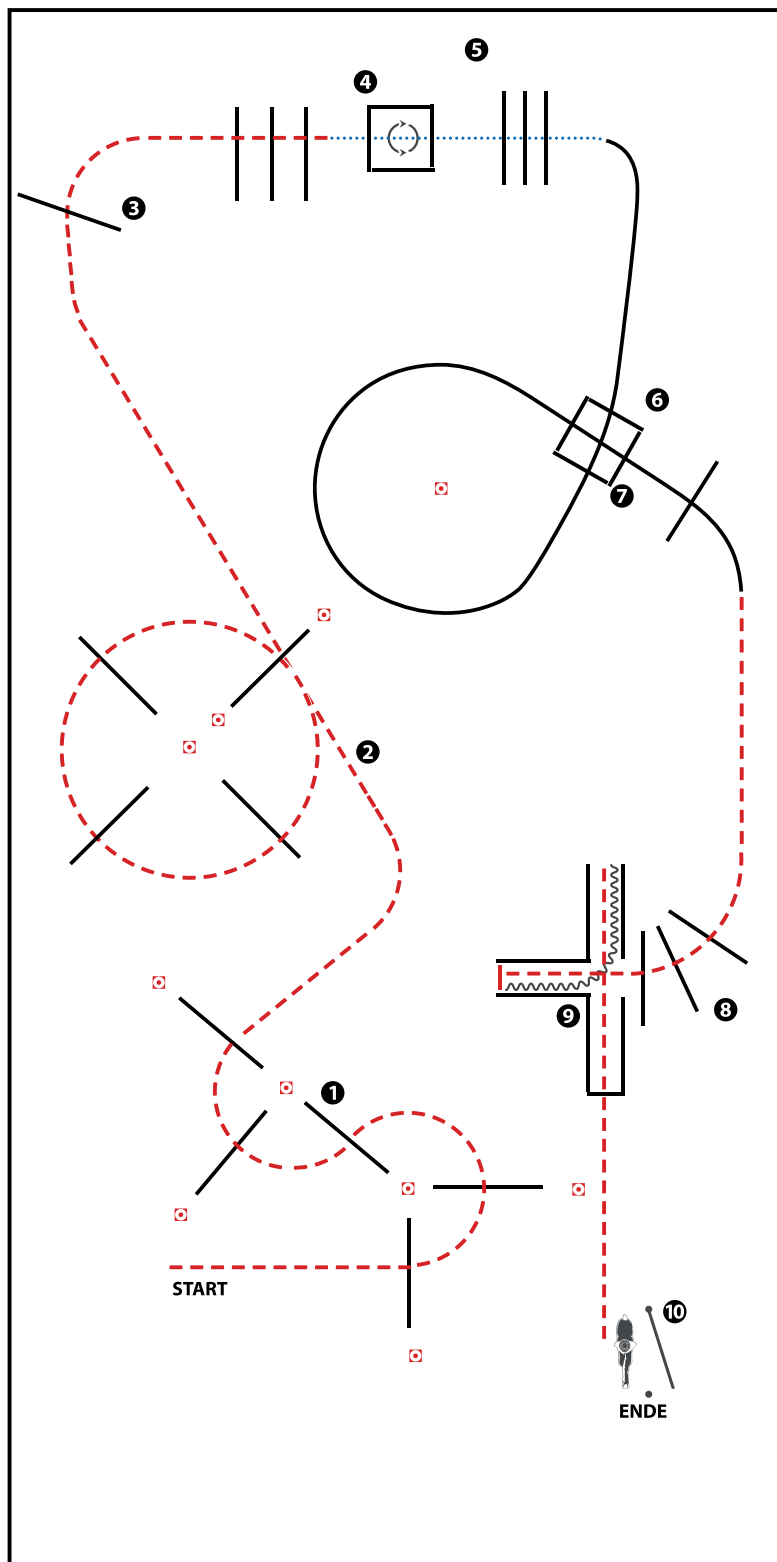

(Erhöhungen optional)

- 1) JOG OVER (5 POLES)
- 2) JOG OVER (5 POLES)
- 3) JOG OVER (4 POLES)
- 4) WALK INTO BOX, 360° TURN EITHER WAY (LEFT OR RIGHT), WALK OUT
- 5) WALK OVER
- 6) LOPE OVER (RL)
- 7) JOG OVER, JOG INTO CHUTE, STOP
- 8) BACK UP
- 9) JOG OUT, JOG OVER
- 10) GATE (LH)

WALK (SCHRITT)
EXTENDED WALK
JOE/TROT (TRAB)	-----
EXTENDED TROT	-----
LOPE (GALOPP)	=====
EXTENDED LOPE	=====
BACK UP (RÜCKWÄRTS)	~~~~~
LEAD CHANGE (GALOPPWECHSEL)	=====
TURN (DREHUNG)	⊞

LK 2A sen Trail

Trail-Set 1 #3 LK 2/1 Senior Arenagröße 25 x 50 m

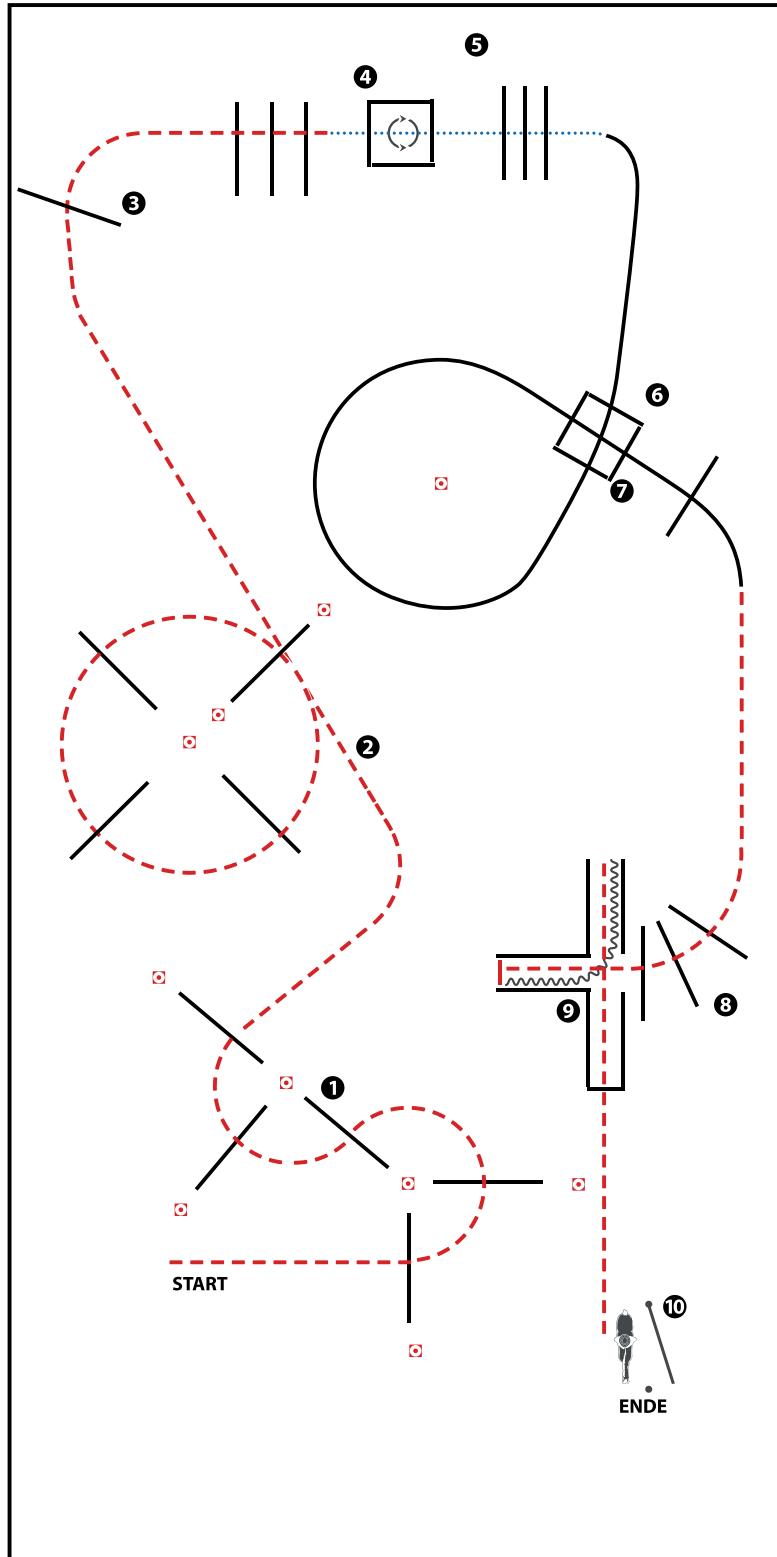

(Erhöhungen optional)

- 1) JOG OVER (5 POLES)
- 2) JOG OVER (5 POLES)
- 3) JOG OVER (4 POLES)
- 4) WALK INTO BOX, 360° TURN EITHER WAY (LEFT OR RIGHT), WALK OUT
- 5) WALK OVER
- 6) LOPE OVER (RL)
- 7) JOG OVER, JOG INTO CHUTE, STOP
- 8) BACK UP
- 9) JOG OUT, JOG OVER
- 10) GATE (LH)

WALK (SCHRITT)
EXTENDED WALK
JOG/TROT (TRAB)	-----
EXTENDED TROT	-----
LOPE (GALOPP)	=====
EXTENDED LOPE	=====
BACK UP (RÜCKWÄRTS)	~~~~~
LEAD CHANGE (GALOPPWECHSEL)	=====
TURN (DREHUNG)	⊙
	ERSTE WESTERNREITER UNION PFERDESPORTVERBAND WESTERREITEN

Q LK 2/1 jun Trail

Trail-Set 1 #2 Q M LK 2/1 Junior Arenagröße 25 x 50 m

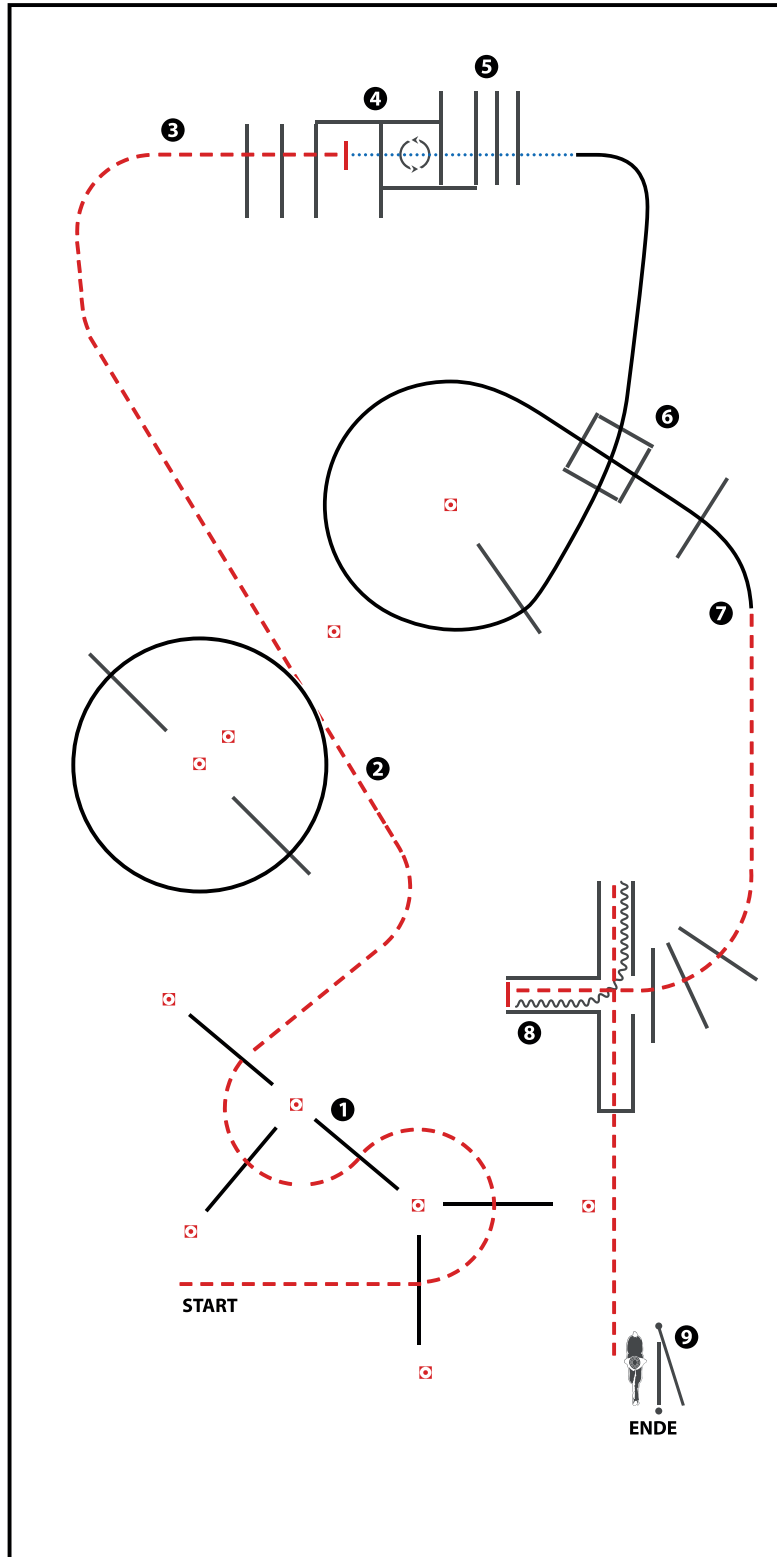

(Erhöhungen optional)

- 1) JOG OVER
- 2) LOPE OVER (LL),
- 3) JOG OVER AND STOP BETWEEN POLE AND BOX
- 4) WALK INTO BOX, 360° TURN EITHER WAY (LEFT OR RIGHT), WALK OUT
- 5) WALK OVER
- 6) LOPE OVER (RL)
- 7) JOG OVER, JOG INTO CHUTE, STOP
- 8) BACK UP, JOG OUT, JOG OVER
- 9) GATE (LH) OPEN, WALK OVER POLE, CLOSE GATE

WALK (SCHRITT)
EXTENDED WALK
JOG/TROT (TRAB)	-----
EXTENDED TROT	-----
LOPE (GALOPP)	-----
EXTENDED LOPE	-----
BACK UP (RÜCKWÄRTS)	~~~~~
LEAD CHANGE (GALOPPWECHSEL)	=====
TURN (DREHUNG)	⤵
	ERSTE WESTERNREITER UNION PFERDESPORTVERBAND WESTERREITEN

Q LK 2/1B Trail

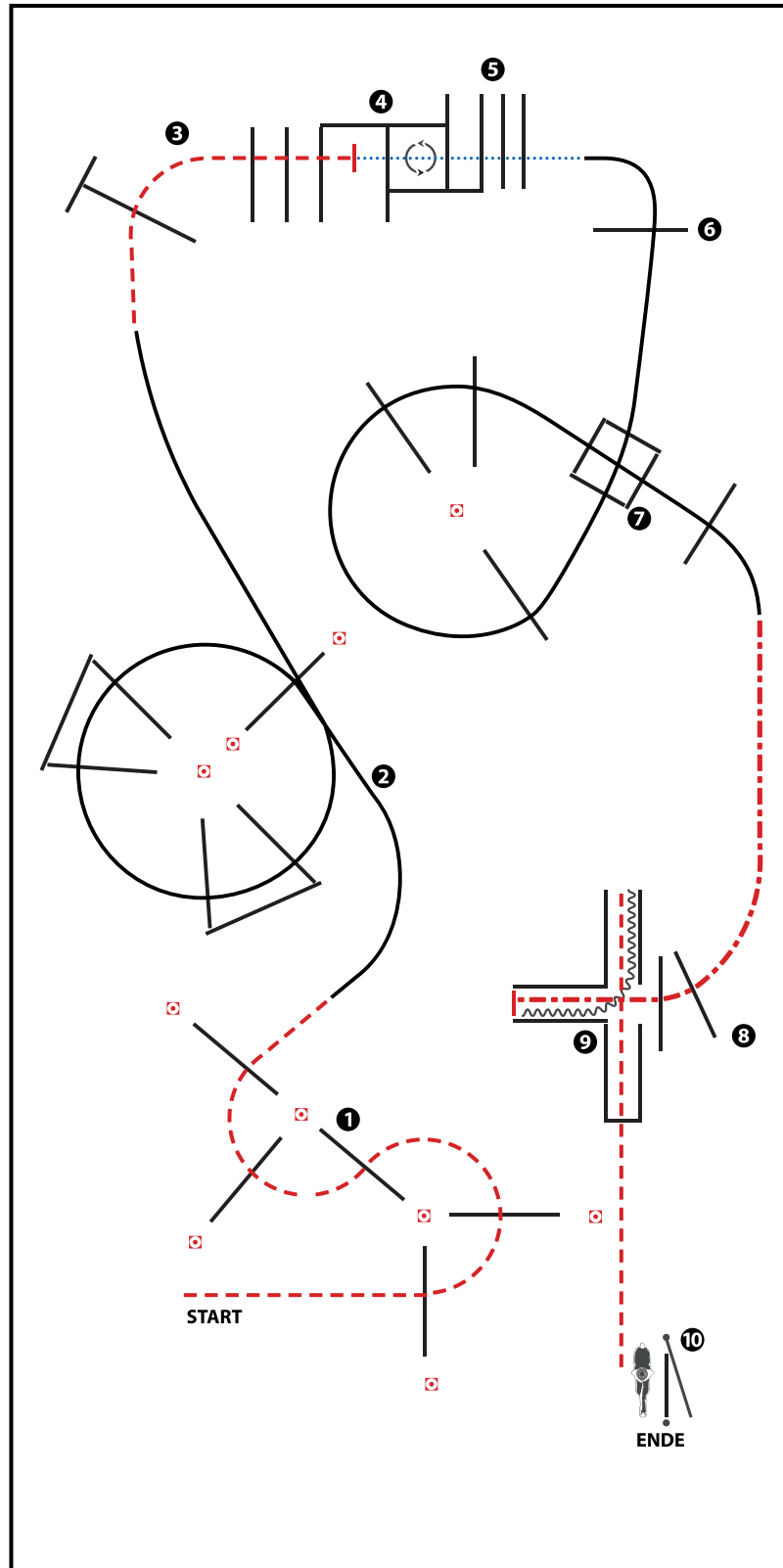

(Erhöhungen optional)

- 1) JOG THRU SERPENTINE, JOG OVER POLES
- 2) LOPE OVER (LL)
- 3) JOG OVER, JOG AND STOP BETWEEN POLE AND BOX
- 4) WALK INTO BOX, 360° TURN EITHER WAY (LEFT OR RIGHT), WALK OUT
- 5) WALK OVER
- 6) LOPE OVER (RL) (4 POLES)
- 7) LOPE OVER (RL) (5 POLES)
- 8) EXTENDED JOG OVER, EXTENDED JOG INTO CHUTE, STOP
- 9) BACK UP, JOG OUT, JOG OVER
- 10) GATE (LH) OPEN, WALK OVER POLE, CLOSE GATE

WALK (SCHRITT)
EXTENDED WALK
JOG/TROT (TRAB)	-----
EXTENDED TROT	-----
LOPE (GALOPP)	—————
EXTENDED LOPE	—————
BACK UP (RÜCKWÄRTS)	~~~~~
LEAD CHANGE (GALOPPWECHSEL)	=====
TURN (DREHUNG)	⦿
	ERSTE WESTERNREITER UNION PFERDESPORTVERBAND WESTREITEN

Q LK 2/1A sen. Trail

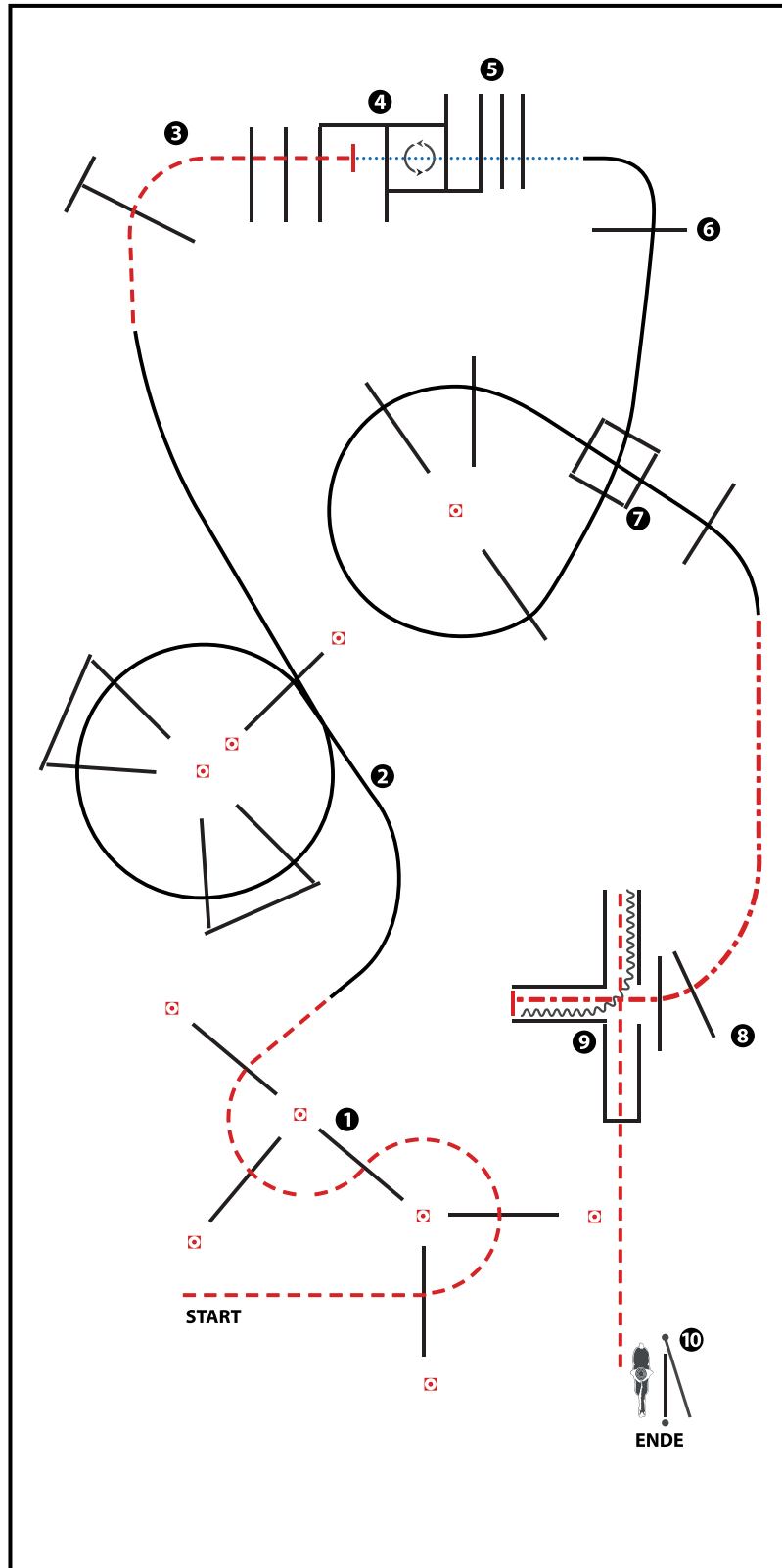

(Erhöhungen optional)

- 1) JOG THRU SERPENTINE, JOG OVER POLES
- 2) LOPE OVER (LL)
- 3) JOG OVER, JOG AND STOP BETWEEN POLE AND BOX
- 4) WALK INTO BOX, 360° TURN EITHER WAY (LEFT OR RIGHT), WALK OUT
- 5) WALK OVER
- 6) LOPE OVER (RL) (4 POLES)
- 7) LOPE OVER (RL) (5 POLES)
- 8) EXTENDED JOG OVER, EXTENDED JOG INTO CHUTE, STOP
- 9) BACK UP, JOG OUT, JOG OVER
- 10) GATE (LH) OPEN, WALK OVER POLE, CLOSE GATE

WALK (SCHRITT)
EXTENDED WALK
JOG/TROT (TRAB)	-----
EXTENDED TROT	-----
LOPE (GALOPP)	—————
EXTENDED LOPE	—————
BACK UP (RÜCKWÄRTS)	~~~~~
LEAD CHANGE (GALOPPWECHSEL)	=====
TURN (DREHUNG)	⤵
	ERSTE WESTERNREITER UNION FÖRDERBAND WESTERNREITEN

Jungferde Trail 5jährig

Erste Westernreiter Union
Deutschland e.V.

Jungferde Trail Pattern 2 (5j.)

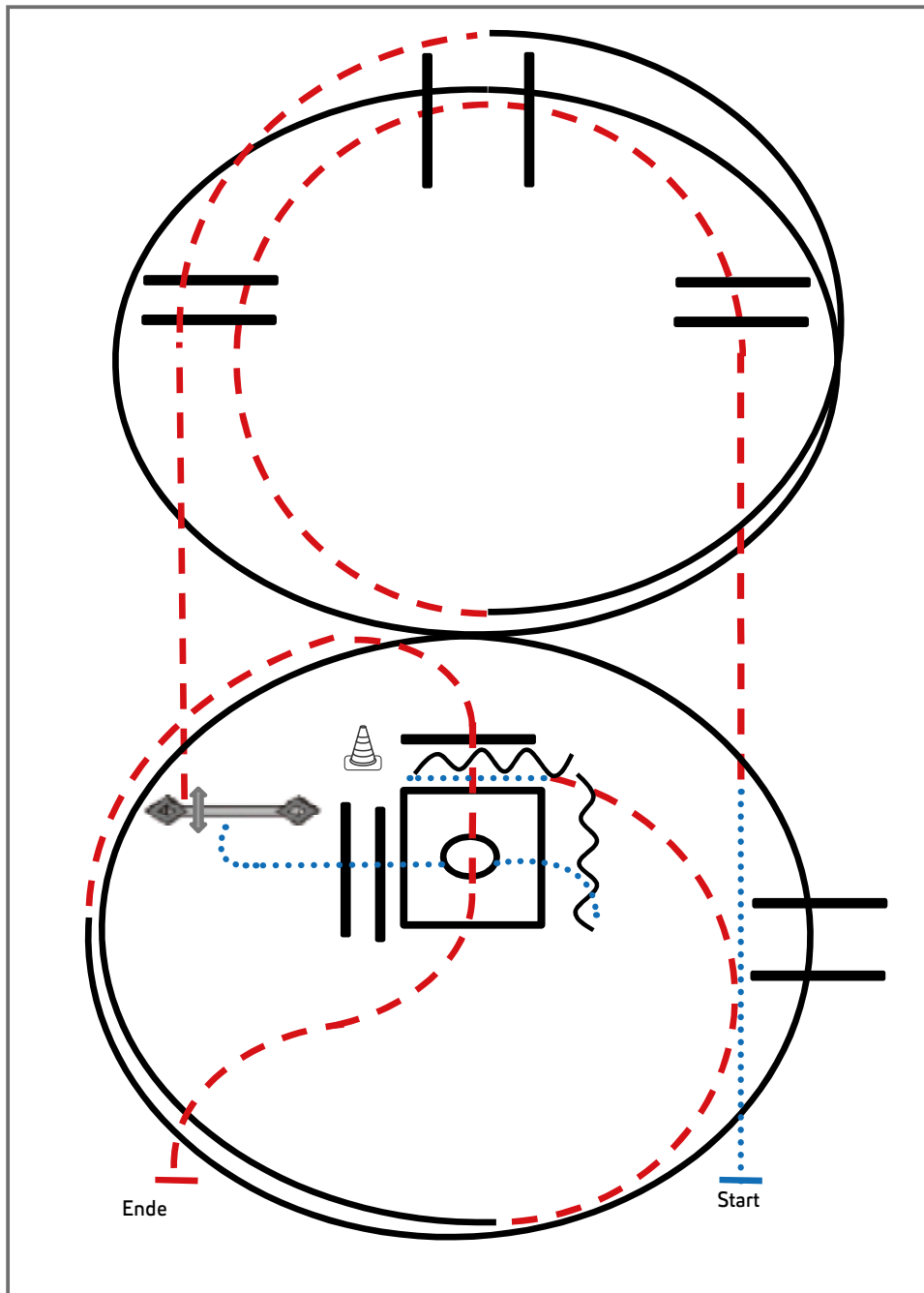

- 1) Schritt, Trab, Trabstangen (Abstand 1 m, 2m, 1m)
- 2) 1 ½ Zirkel Linksgalopp, Galoppstangen
- 3) Trabstangen
- 4) Tor
- 5) Schritt, Schrittstangen (Abstand 0,6 m)
- 6) Box 360° rechts oder links
- 7) Rückwärts-L (Abstand 1m), Schritt
- 8) ½ Zirkel Trab, 1 ¼ Zirkel Rechtsgalopp, Galoppstangen (Abstand 2m)
- 9) Trabstangen, Anhalten

Legende:	
Schritt
Trab	-----
Galopp	=====
Wechselzone	=====
Rückwärts	~~~~~

Youngstars Challenge 6jährig

Erste Westernreiter Union
Deutschland e.V.

Youngstars Challenge Pattern 3 (6j.) (Empfohlen für Hallen oder Plätze ab 20x40m)

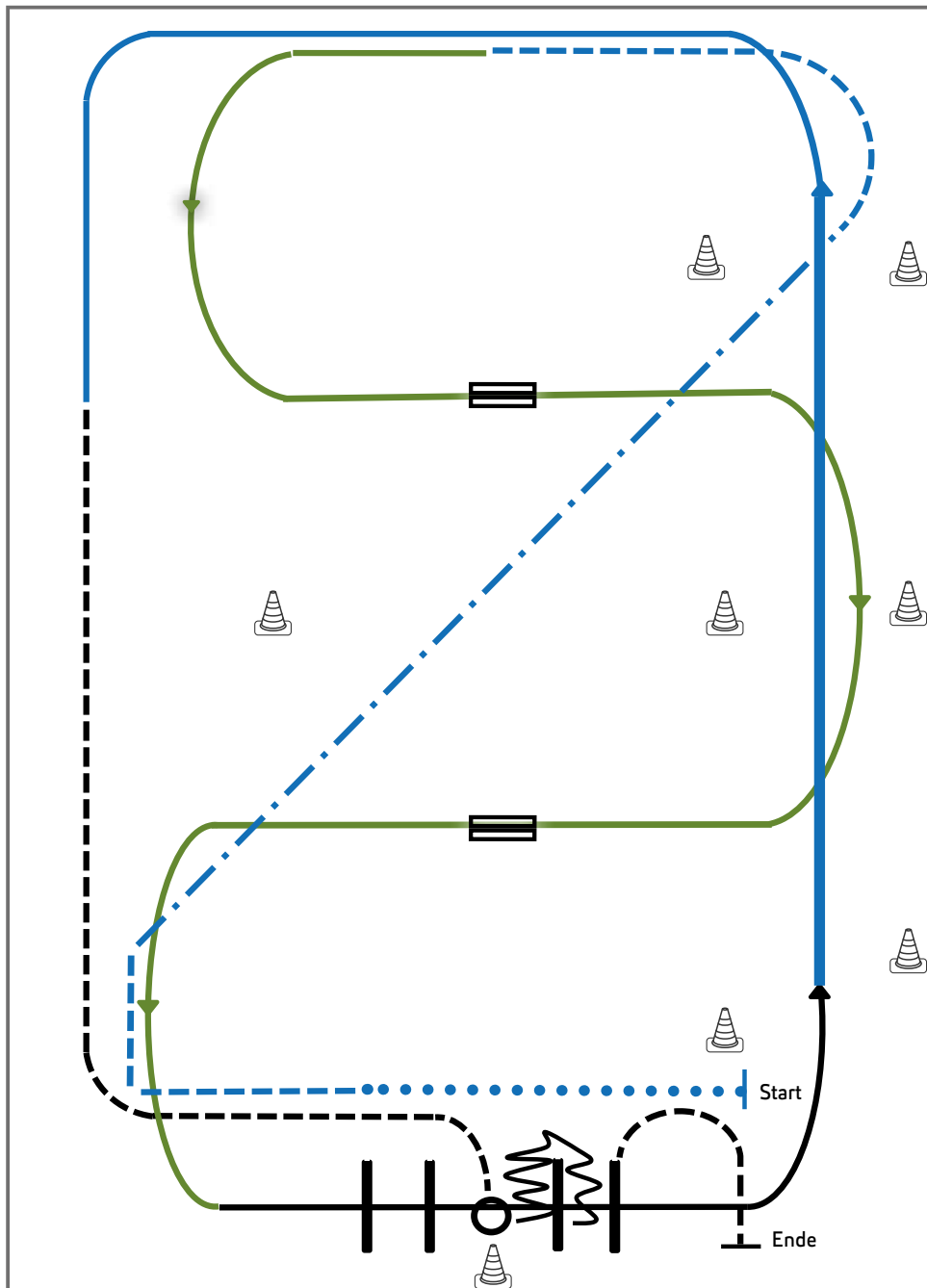

- 1) Extended Walk (RR)
- 2) Trot, Extended Trot, Trot (RR)
- 3) Galoppwechsel mit Seitenwechsel (WR)
- 4) Galoppwechsel mit Seitenwechsel (WR)
- 5) Lope over Linksgalopp (TH)
- 6) Extended Lope, Lope (RR)
- 7) Jog, Jog in, 360° Turn either way (TH)
- 8) Back up, Jog out (TH)

Legende:	
Schritt
Trab	-----
Galopp	-----
Wechselzone	=====
Rückwärts	~~~~~

Jungferde Ranch Riding 4jährig

Erste Westernreiter Union
Deutschland e.V.

Jungferde Ranch Riding Pattern 1 (4j.)

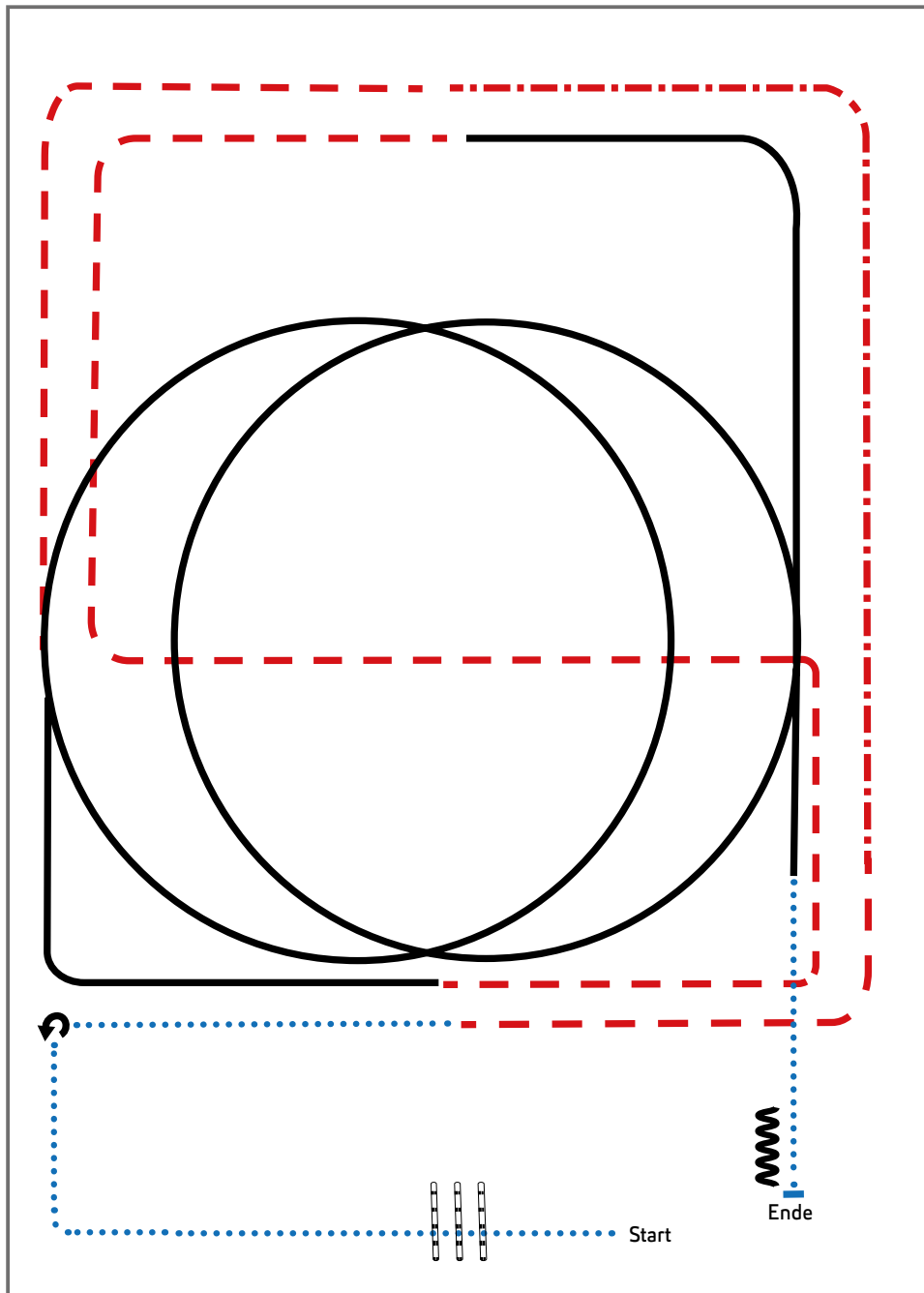

- 1) Walk, Walk over, Walk
- 2) Stop, 270° Turn left, Walk
- 3) Trot, extended Trot
- 4) Trot
- 5) Lope LL circle, Lope
- 6) Trot
- 7) Lope RL circle, Lope
- 8) Walk, Stop
- 9) Back up

Legende:	
Schritt
Trab	- - - - -
Galopp	—————
Wechselzone	=====
Rückwärts	~~~~~



Jungferde Ranch Riding 5jährig

Erste Westernreiter Union
Deutschland e.V.

Jungferde Ranch Riding Pattern 2 (5j.)

Jungferde

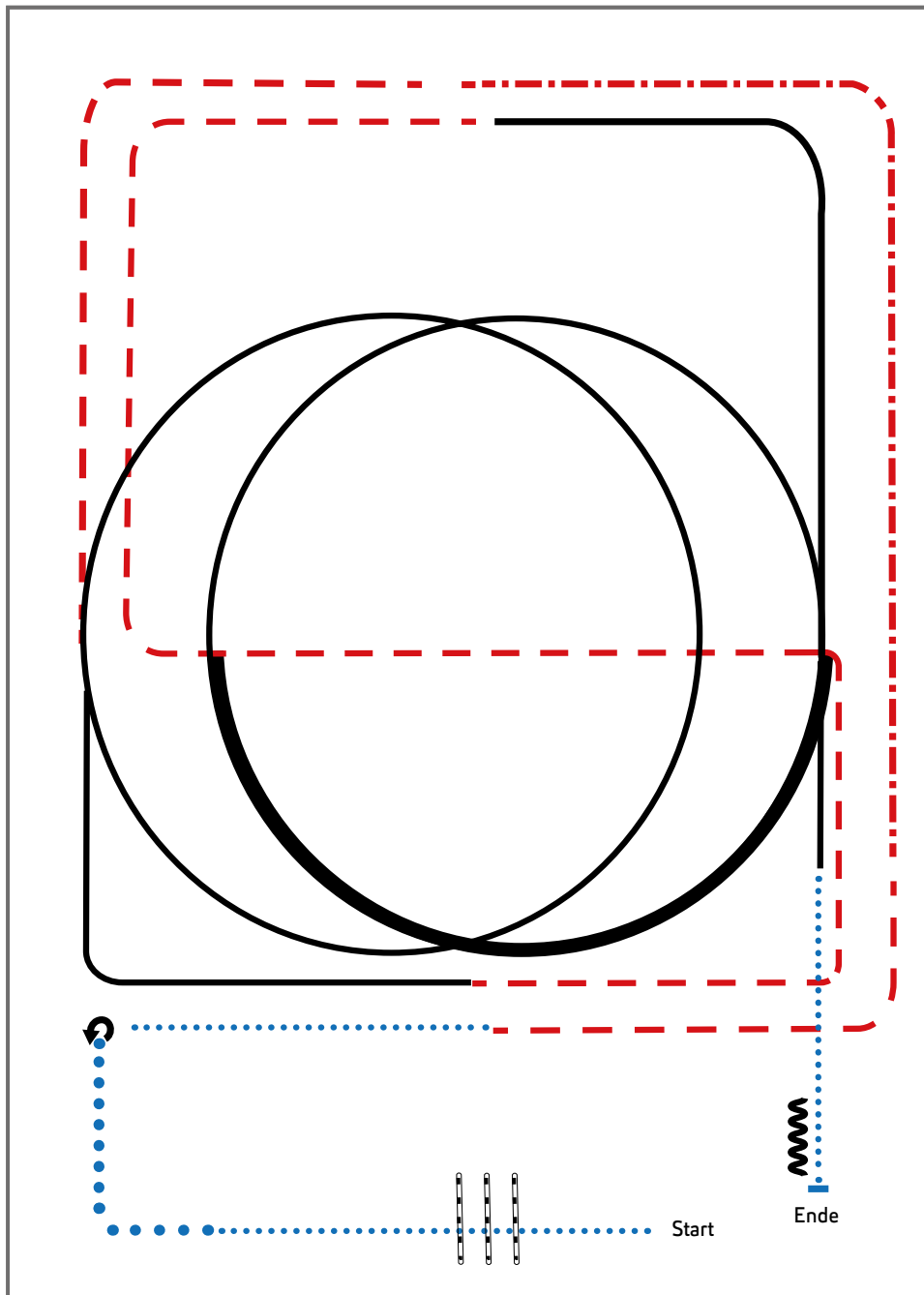

- 1) Walk, Walk over, extended Walk
- 2) Stop, 270° Turn left, Walk
- 3) Trot, extended Trot
- 4) Trot
- 5) Lope LL circle, Lope
- 6) Trot
- 7) Lope RL, ½ circle extended Lope, ½ circle Lope, Lope
- 8) Walk, Stop
- 9) Back up

Legende:

Schritt
Trab	- - - - -
Galopp	—————
Wechselzone	—————
Rückwärts	~~~~~



Reining Pattern 8

Reining

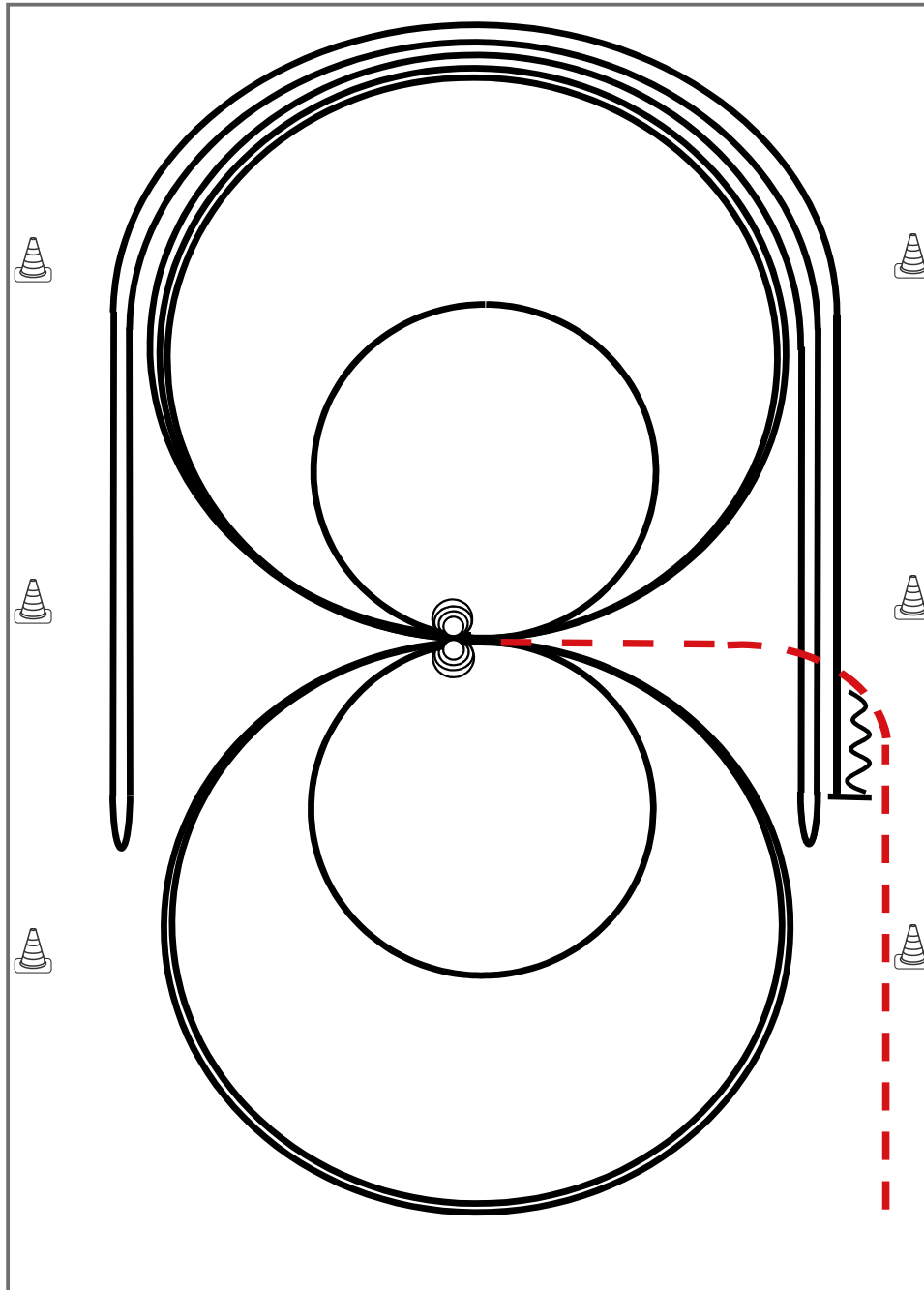

Im Trab zur Mitte der Bahn. Beginn der Aufgabe aus dem Schritt oder aus dem Stand.

- 1) 4 Spins **links**, Verharren
- 2) 4 Spins **rechts**, Verharren
- 3) 3 Zirkel Galopp (**rechts**), 1. groß und schnell, **2. klein** und langsam, 3. groß und schnell, Galoppwechsel bei X
- 4) 3 Zirkel Galopp (**links**), 1. groß und schnell, **2. klein** und langsam, 3. groß und schnell, Galoppwechsel bei X
- 5) Galopp (**rechts**) auf dem Zirkel, der nicht geschlossen wird, Run Down entlang der langen Seite, Sliding Stop mind. 6,00 m von der Bande entfernt hinter dem **Mittelmarker**, Rollback **links**, kein Verharren
- 6) Galopp (**links**) auf dem Zirkel, der nicht geschlossen wird, Run Down entlang der langen Seite, Sliding Stop mind. 6,00 m von der Bande entfernt hinter dem **Mittelmarker**, Rollback **rechts**, kein Verharren
- 7) Galopp (**rechts**) auf dem Zirkel, der nicht geschlossen wird, Run Down entlang der langen Seite, Sliding Stop mind. 6,00 m von der Bande entfernt hinter dem **Mittelmarker**, Rückwärtsrichten mind. 3,00 m, Verharren

Der Reiter muss das Kopfstück zur Gebisskontrolle vor dem Richter abnehmen.

Trab	---
Galopp	—
Rückwärts	⋈

LK 1 A/B sen Reining

Erste Westernreiter Union
Deutschland e.V.

Reining Pattern 8

Reining

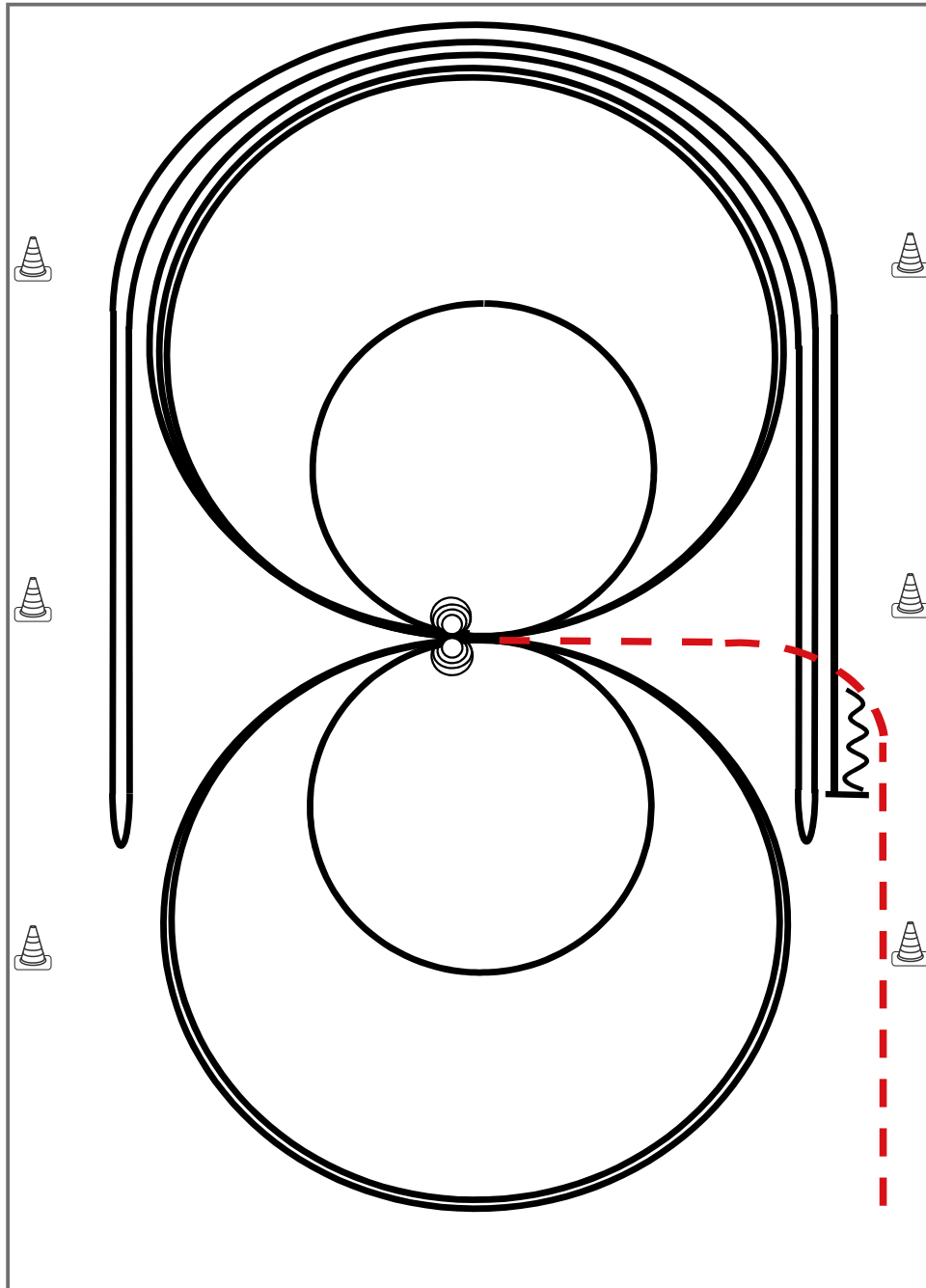

Im Trab zur Mitte der Bahn. Beginn der Aufgabe aus dem Schritt oder aus dem Stand.

- 1) 4 Spins **links**, Verharren
- 2) 4 Spins **rechts**, Verharren
- 3) 3 Zirkel Galopp (**rechts**), 1. groß und schnell, **2. klein** und langsam, 3. groß und schnell, Galoppwechsel bei X
- 4) 3 Zirkel Galopp (**links**), 1. groß und schnell, **2. klein** und langsam, 3. groß und schnell, Galoppwechsel bei X
- 5) Galopp (**rechts**) auf dem Zirkel, der nicht geschlossen wird, Run Down entlang der langen Seite, Sliding Stop mind. 6,00 m von der Bande entfernt hinter dem **Mittelmarker**, Rollback **links**, kein Verharren
- 6) Galopp (**links**) auf dem Zirkel, der nicht geschlossen wird, Run Down entlang der langen Seite, Sliding Stop mind. 6,00 m von der Bande entfernt hinter dem **Mittelmarker**, Rollback **rechts**, kein Verharren
- 7) Galopp (**rechts**) auf dem Zirkel, der nicht geschlossen wird, Run Down entlang der langen Seite, Sliding Stop mind. 6,00 m von der Bande entfernt hinter dem **Mittelmarker**, Rückwärtsrichten mind. 3,00 m, Verharren

Der Reiter muss das Kopfstück zur Gebisskontrolle vor dem Richter abnehmen.

Trab	-----
Galopp	—————
Rückwärts	~~~~~

LK 2B Reining mit sen Pferd

Erste Westernreiter Union
Deutschland e.V.

Reining Pattern 8

Reining

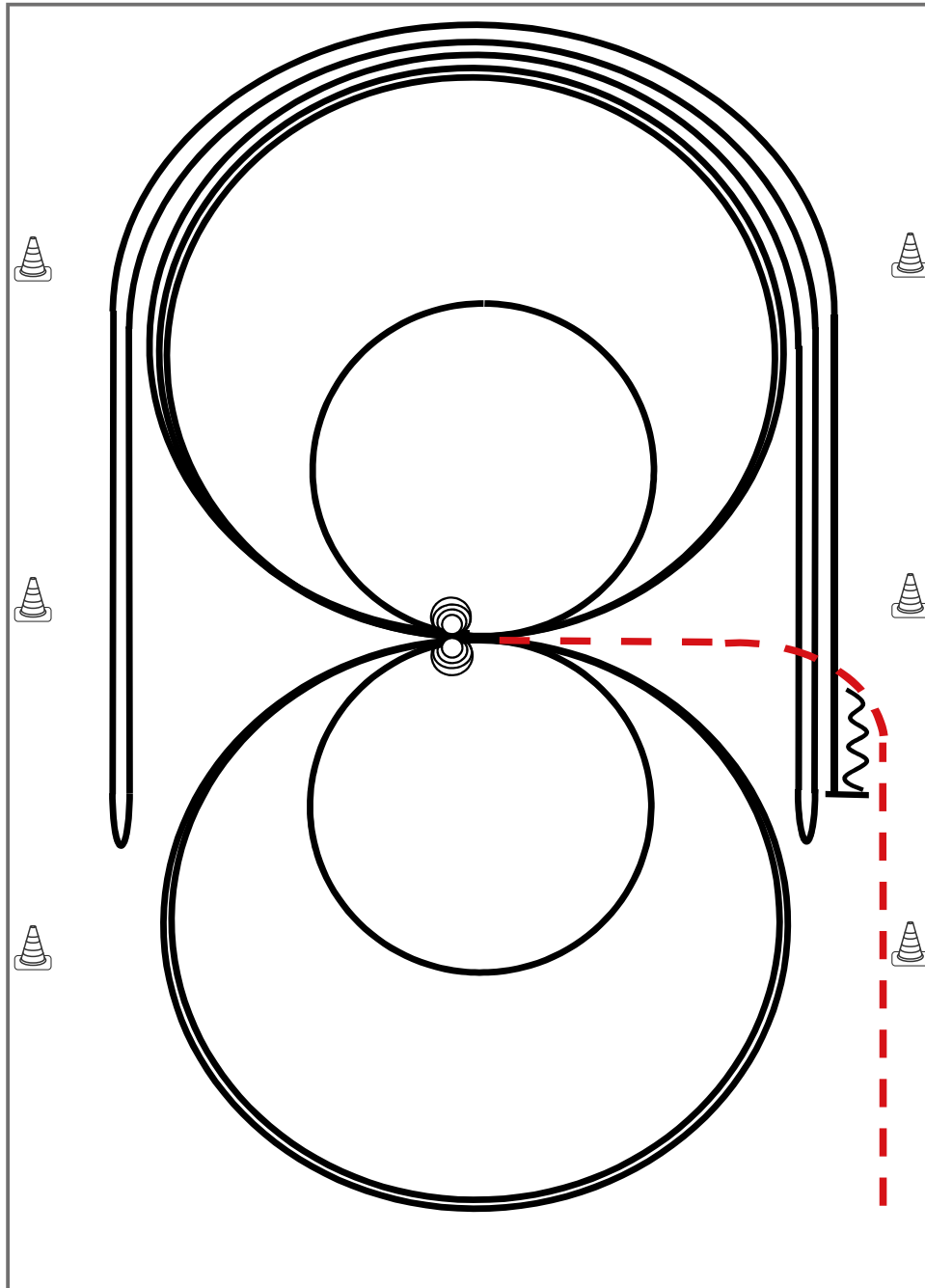

Im Trab zur Mitte der Bahn. Beginn der Aufgabe aus dem Schritt oder aus dem Stand.

- 1) 4 Spins **links**, Verharren
- 2) 4 Spins **rechts**, Verharren
- 3) 3 Zirkel Galopp (**rechts**), 1. groß und schnell, 2. **klein** und langsam, 3. groß und schnell, Galoppwechsel bei X
- 4) 3 Zirkel Galopp (**links**), 1. groß und schnell, 2. **klein** und langsam, 3. groß und schnell, Galoppwechsel bei X
- 5) Galopp (**rechts**) auf dem Zirkel, der nicht geschlossen wird, Run Down entlang der langen Seite, Sliding Stop mind. 6,00 m von der Bande entfernt hinter dem **Mittelmarker**, Rollback **links**, kein Verharren
- 6) Galopp (**links**) auf dem Zirkel, der nicht geschlossen wird, Run Down entlang der langen Seite, Sliding Stop mind. 6,00 m von der Bande entfernt hinter dem **Mittelmarker**, Rollback **rechts**, kein Verharren
- 7) Galopp (**rechts**) auf dem Zirkel, der nicht geschlossen wird, Run Down entlang der langen Seite, Sliding Stop mind. 6,00 m von der Bande entfernt hinter dem **Mittelmarker**, Rückwärtsrichten mind. 3,00 m, Verharren

Der Reiter muss das Kopfstück zur Gebisskontrolle vor dem Richter abnehmen.

Trab	---
Galopp	—
Rückwärts	~~~~~

LK 4 Reining

Erste Westernreiter Union
Deutschland e.V.

Reining Pattern 18 (nur für LK 4)

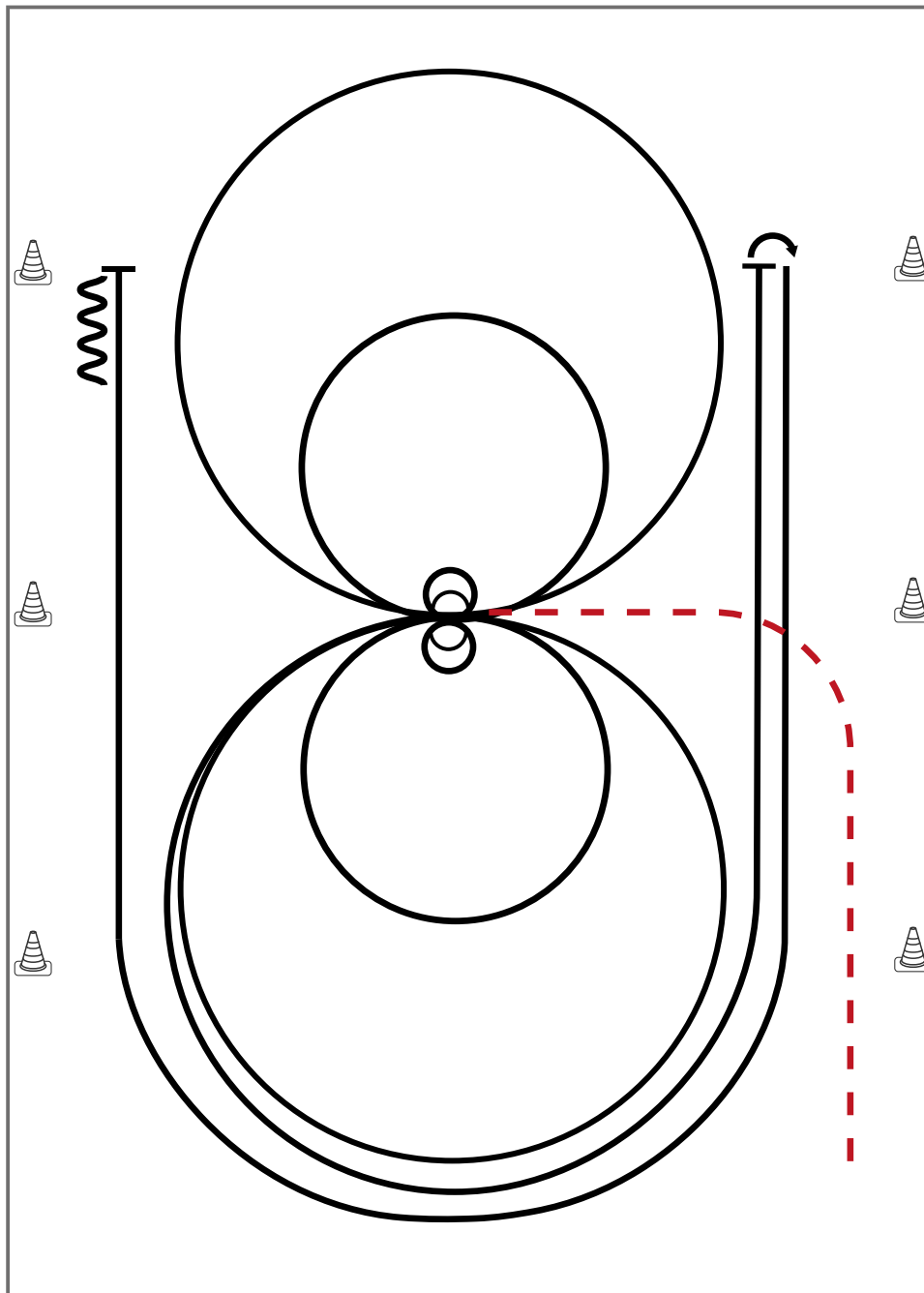

Reining

Im Trab zur Mitte der Bahn. Beginn der Aufgabe aus dem Schritt oder Stand

- 1) 2 Spins **rechts**, verharren
- 2) 2 Zirkel **rechts**, 1. groß und schnell, 2. klein und langsam, Stop bei X, verharren
- 3) 2 Spins **links**, verharren
- 4) 2 Zirkel **links**, 1. groß und schnell, 2. **klein** und langsam
- 5) Galopp (**links**) auf dem Zirkel, der nicht geschlossen wird, Run Down entlang der langen Seite, Stop mind. 6,00m von der Bande entfernt hinter dem **Mittelmarker**, Rollback **rechts**, kein Verharren
- 6) Galopp (**rechts**) auf dem Zirkel, der nicht geschlossen wird, Run Down entlang der langen Seite, Stop mind. 6,00m von der Bande entfernt hinter dem **Mittelmarker**, Rückwärtsrichten mind. 3,00m, Verharren

Trab	-----
Galopp	—————
Rückwärts	~~~~~

Der Reiter muss das Kopfstück zur Gebisskontrolle vor dem Richter abnehmen.

Reining Pattern 13

Reining

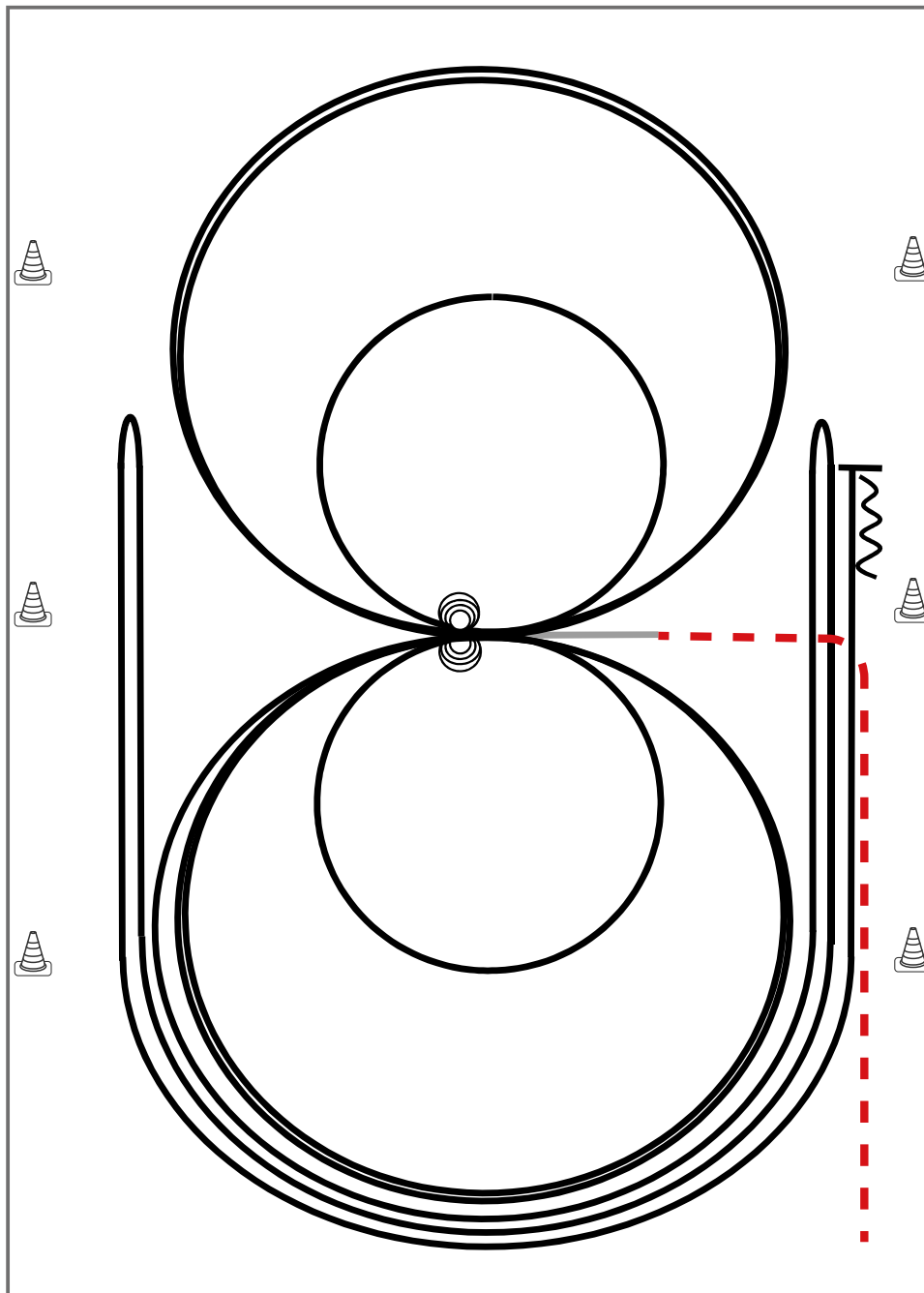

Im Trab zur Mitte der Bahn. Beginn der Aufgabe aus dem Schritt oder aus dem Stand.

- 1) 2 Zirkel Galopp (**links**), 1. groß und schnell, **2. klein** und langsam, Stop bei X
- 2) 4 Spins **links**, Verharren
- 3) 2 Zirkel Galopp (**rechts**), 1. groß und schnell, **2. klein** und langsam, Stop bei X
- 4) 4 Spins **rechts**, Verharren
- 5) 1 Zirkel Galopp (**links**) groß und schnell, Galoppwechsel bei X, 1 Zirkel Galopp (**rechts**) groß und schnell, Galoppwechsel bei X (figure 8)
- 6) Galopp (**links**) auf dem Zirkel, der nicht geschlossen wird, Run Down entlang der langen Seite, Sliding Stop mind. 6,00 m von der Bande entfernt hinter dem **Mittelmarker**, Rollback **rechts**, kein Verharren
- 7) Galopp (**rechts**) auf dem Zirkel, der nicht geschlossen wird, Run Down entlang der langen Seite, Sliding Stop mind. 6,00 m von der Bande entfernt hinter dem **Mittelmarker**, Rollback **links**, kein Verharren
- 8) Galopp (**links**) auf dem Zirkel, der nicht geschlossen wird, Run Down entlang der langen Seite, Sliding Stop mind. 6,00 m von der Bande entfernt hinter dem **Mittelmarker**, Rückwärtsrichten mind. 3,00 m, Verharren

Der Reiter muss das Kopfstück zur Gebisskontrolle vor dem Richter abnehmen.

Trab	---
Galopp	—
Rückwärts	~~~~~

Q LK 2/1 Showmanship at Halter

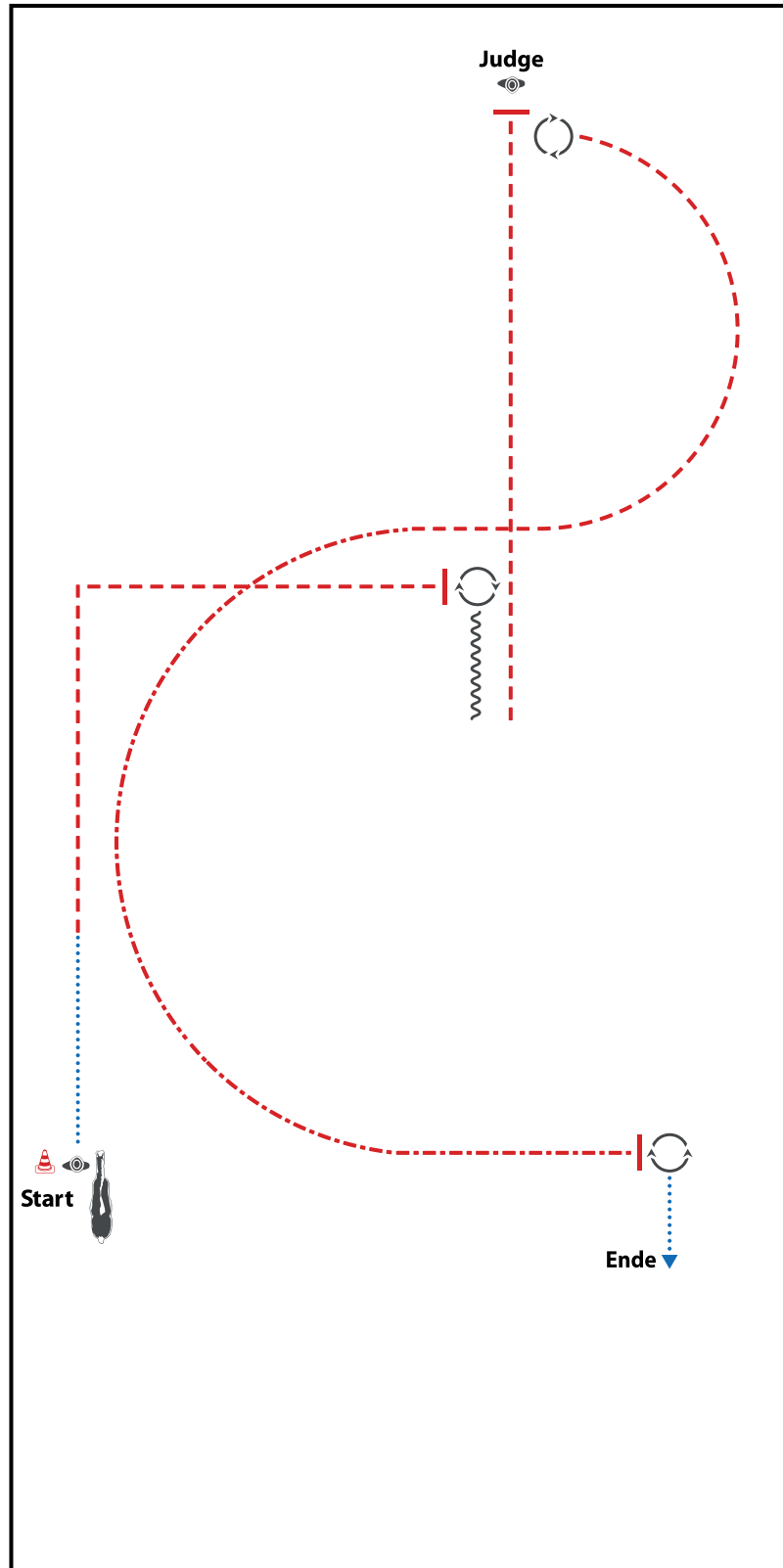

BE READY AT MARKER

- 1) WALK, TROT CORNER
- 2) STOP, TURN 270°
- 3) BACK UP (AT LEAST ONE HORSE LENGTH)
- 4) TROT, STOP
- 5) SET UP
- 6) INSPECTION
- 7) TURN 450°
- 8) TROT
- 9) EXTENDED TROT
- 10) STOP, TURN 450°, WALK OUT

WALK (SCHRITT)	
EXTENDED WALK	
JOG/TROT (TRAB)	
EXTENDED TROT	
LOPE (GALOPP)	
EXTENDED LOPE	
BACK UP (RÜCKWÄRTS)	
LEAD CHANGE (GALOPPWECHSEL)	
TURN (DREHUNG)	

ERSTE WESTERNREITER UNION
 FÖRDERBUND WESTERNREITEN

LK 1A sen Ranch Riding

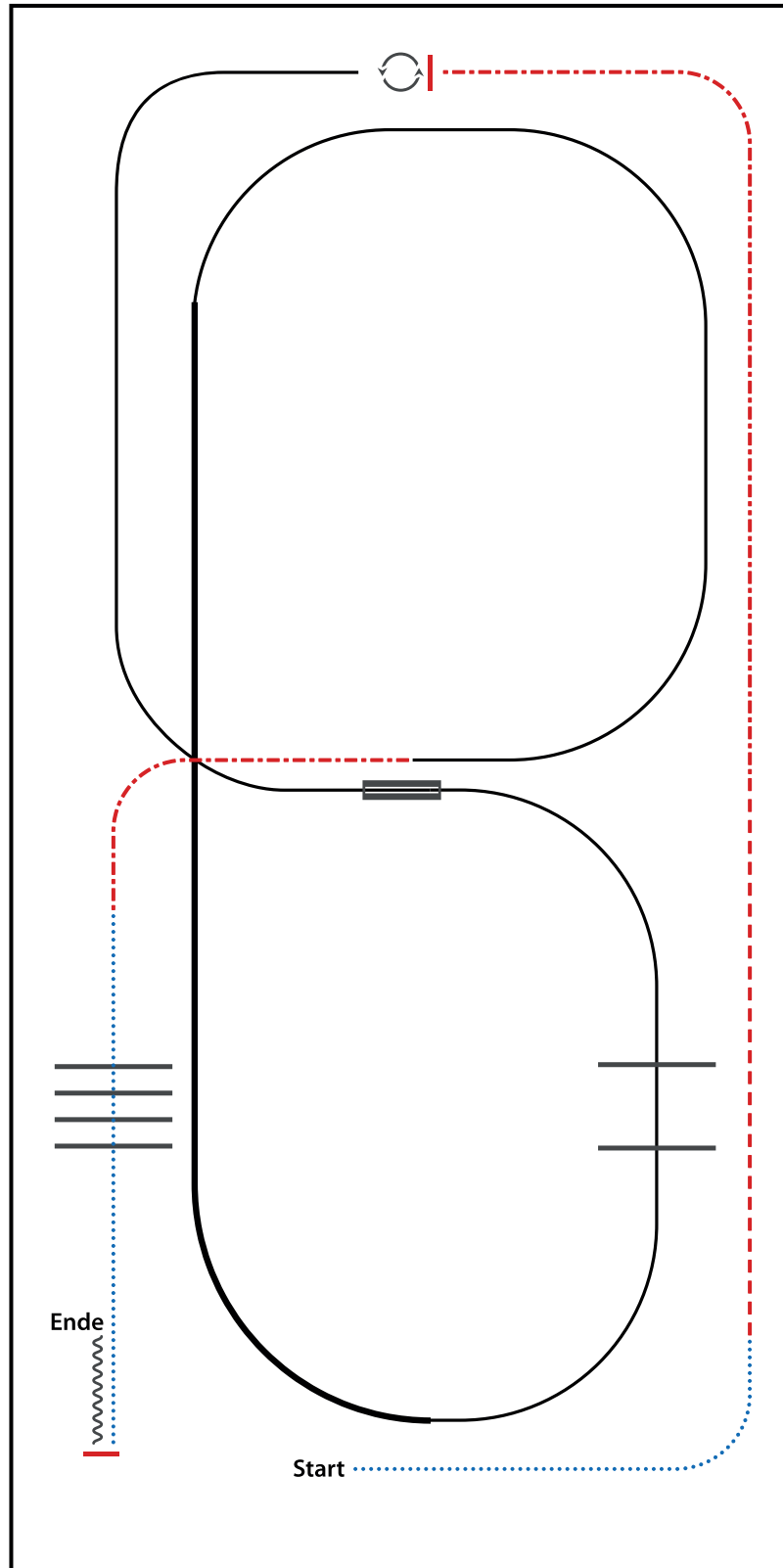

- 1) WALK
- 2) TROT
- 3) EXTENDED TROT, STOP
- 4) 360° TURN LEFT
- 5) LOPE (LL)
- 6) LEADCHANGE (SIMPLE OR FLYING)
- 7) LOPE (RL), LOPE OVER
- 8) EXTENDED LOPE (RL)
- 9) LOPE (RL)
- 10) EXTENDED TROT
- 11) WALK OVER
- 12) STOP, BACK UP

WALK (SCHRITT)	
EXTENDED WALK	
JOG/TROT (TRAB)	
EXTENDED TROT	
LOPE (GALOPP)	
EXTENDED LOPE	
BACK UP (RÜCKWÄRTS)	
LEAD CHANGE (GALOPPWECHSEL)	
TURN (DREHUNG)	

LK 2A sen Ranch Riding

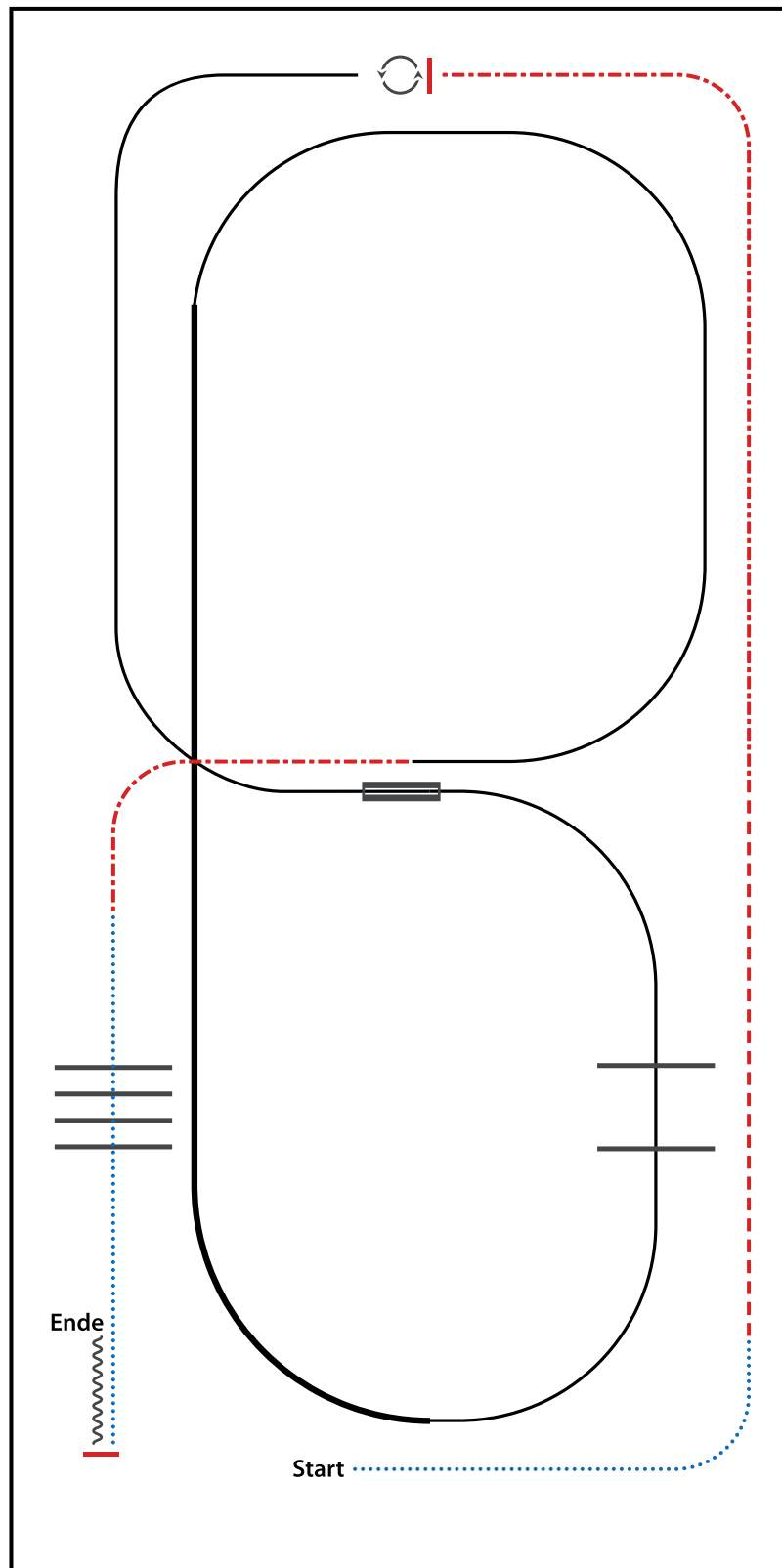

- 1) WALK
- 2) TROT
- 3) EXTENDED TROT, STOP
- 4) 360° TURN LEFT
- 5) LOPE (LL)
- 6) LEADCHANGE (SIMPLE OR FLYING)
- 7) LOPE (RL), LOPE OVER
- 8) EXTENDED LOPE (RL)
- 9) LOPE (RL)
- 10) EXTENDED TROT
- 11) WALK OVER
- 12) STOP, BACK UP

WALK (SCHRITT)	
EXTENDED WALK	
JOG/TROT (TRAB)	
EXTENDED TROT	
LOPE (GALOPP)	
EXTENDED LOPE	
BACK UP (RÜCKWÄRTS)	
LEAD CHANGE (GALOPPWECHSEL)	
TURN (DREHUNG)	

LK 1/2 jun Ranch Riding

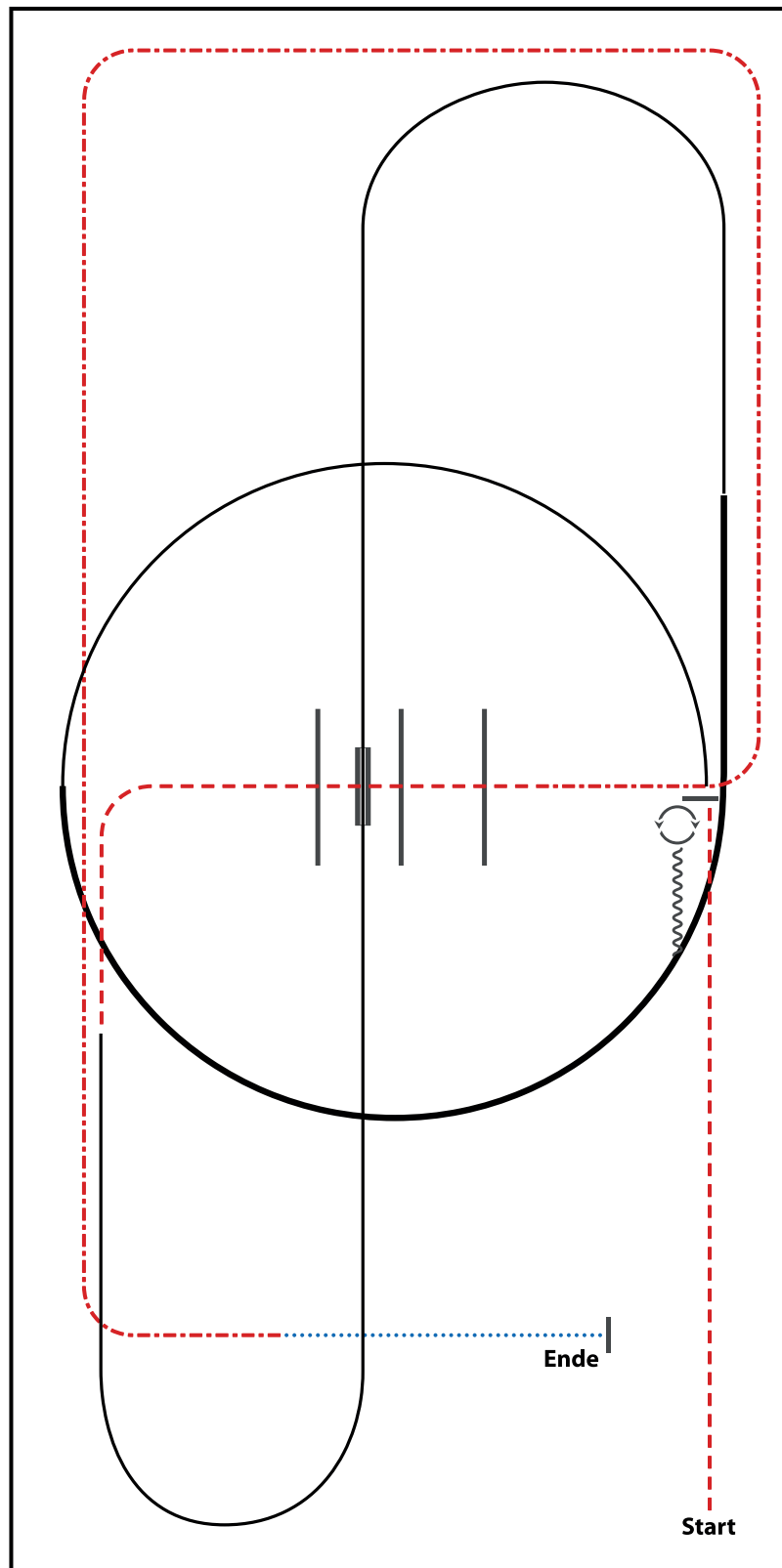

- 1) TROT
- 2) STOP, 180° TURNS EACH DIRECTION
- 3) BACK UP
- 4) LOPE (LL)
- 5) EXTENDED LOPE (LL), LOPE (LL)
- 6) LEADCHANGE (SIMPLE OR FLYING)
- 7) LOPE (RL)
- 8) TROT, TROT OVER
- 9) EXTENDED TROT
- 10) WALK, STOP

WALK (SCHRITT)
EXTENDED WALK
JOG/TROT (TRAB)	-----
EXTENDED TROT	-----
LOPE (GALOPP)	—————
EXTENDED LOPE	—————
BACK UP (RÜCKWÄRTS)	~~~~~
LEAD CHANGE (GALOPPWECHSEL)	=====
TURN (DREHUNG)	⊞

Q LK 2/1 jun Ranch Riding

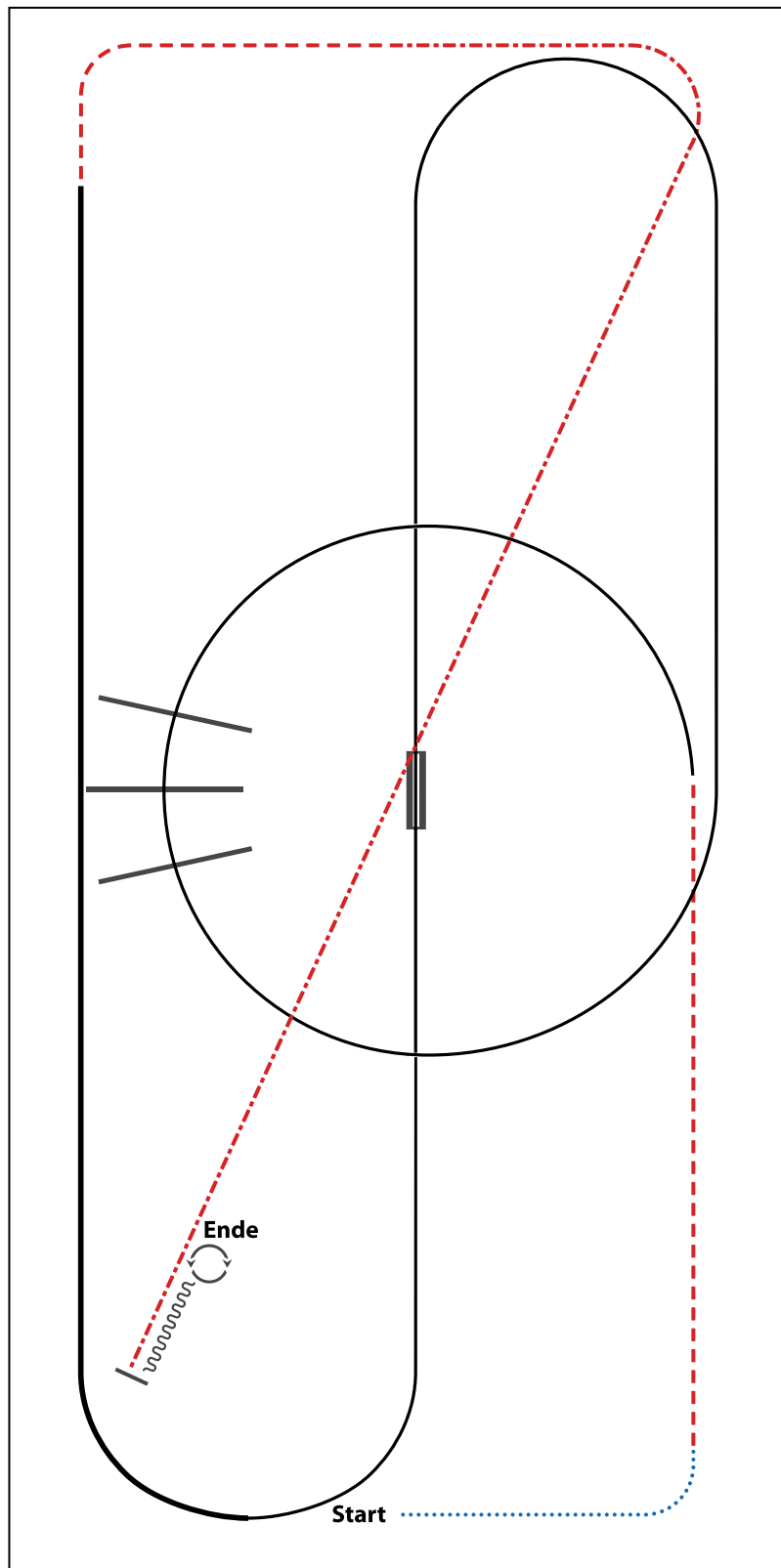

- 1) WALK
- 2) TROT
- 3) LOPE (LL) CIRCLE, LOPE OVER
- 4) LEADCHANGE (SIMPLE OR FLYING)
- 5) LOPE (RL)
- 6) EXTENDED LOPE (RL)
- 7) TROT
- 8) EXTENDED TROT
- 9) STOP, BACK UP
- 10) 360° TURNS (EACH DIRECTION)

WALK (SCHRITT)	
EXTENDED WALK	
JOG/TROT (TRAB)	
EXTENDED TROT	
LOPE (GALOPP)	
EXTENDED LOPE	
BACK UP (RÜCKWÄRTS)	
LEAD CHANGE (GALOPPWECHSEL)	
TURN (DREHUNG)	

Jungferde Reining 4jährig

Erste Westernreiter Union
Deutschland e.V.

Jungferde Reining Pattern 3 (4j.)

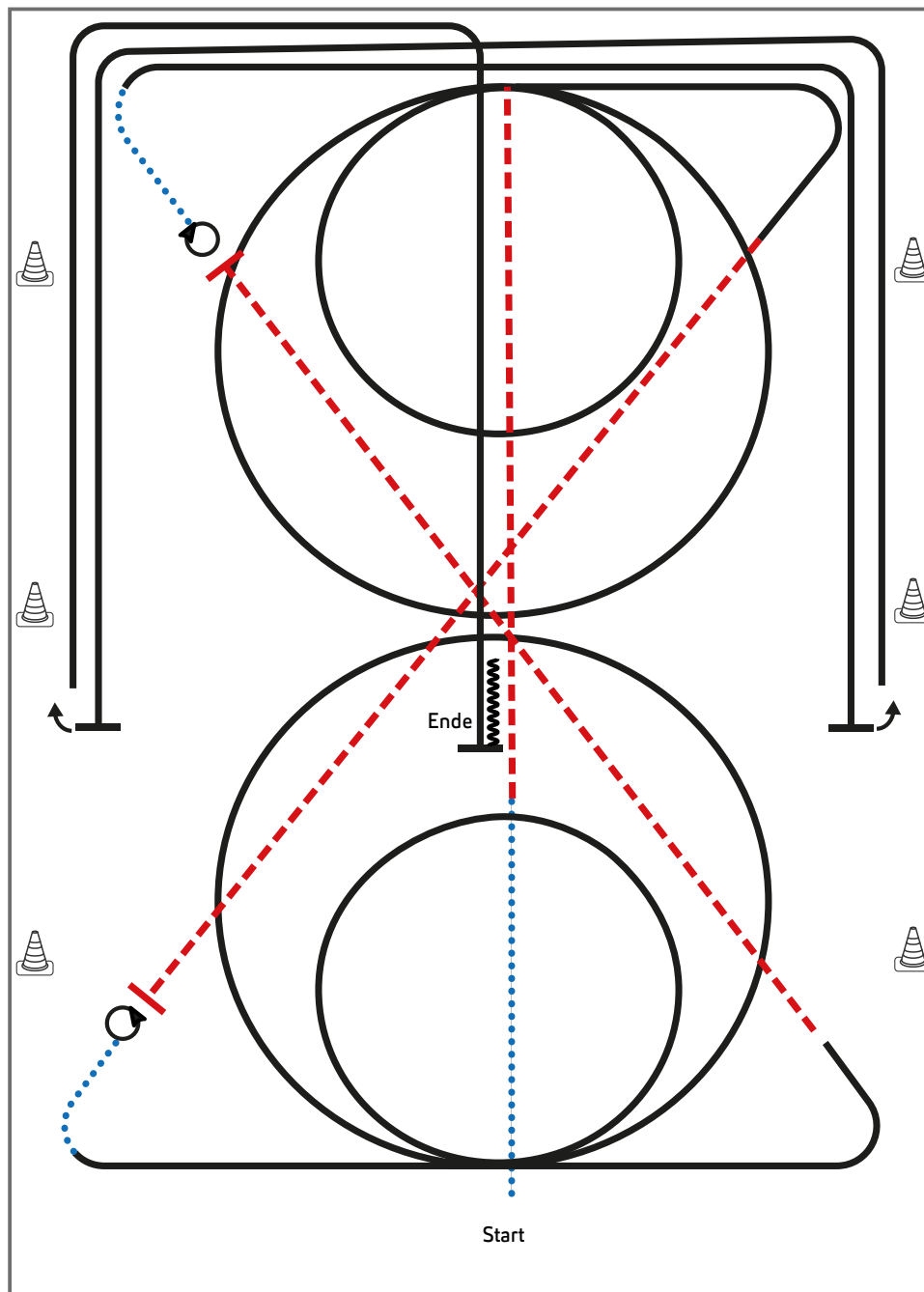

- 1) Schritt, Trab entlang der Mittellinie, 2 Zirkel Galopp (**rechts**), 1. groß, **2. klein**
- 2) Weiter im Galopp, Trab, Stop
- 3) 4 Spins **links**
- 4) Schritt, Galopp (**links**), 2 Zirkel Galopp (**links**), 1. groß, **2. klein**
- 5) weiter im Galopp, Trab, Stop
- 6) 4 Spins **rechts**
- 7) Schritt, Run Down entlang der langen Seite, Sliding Stop mind. 6 m von der Bande entfernt hinter dem **Mittelmarker**, Roll Back links, kein Verharren
- 8) Run Down entlang der langen Seite, Sliding Stop mind. 6 m von der Bande entfernt hinter dem **Mittelmarker**, Roll Back **rechts**, kein Verharren
- 9) Run Down auf der Mittellinie, Sliding Stop hinter dem **Mittelmarker**, Back up mind. 3m, Verharren

Trab	-----
Galopp	—————
Rückwärts	⋈⋈⋈⋈

Der Reiter muss das Kopfstück zur Gebisskontrolle vor dem Richter abnehmen.

Jungferde Reining 5jährig

Erste Westernreiter Union
Deutschland e.V.

Jungferde Reining Pattern 4 (5j.)

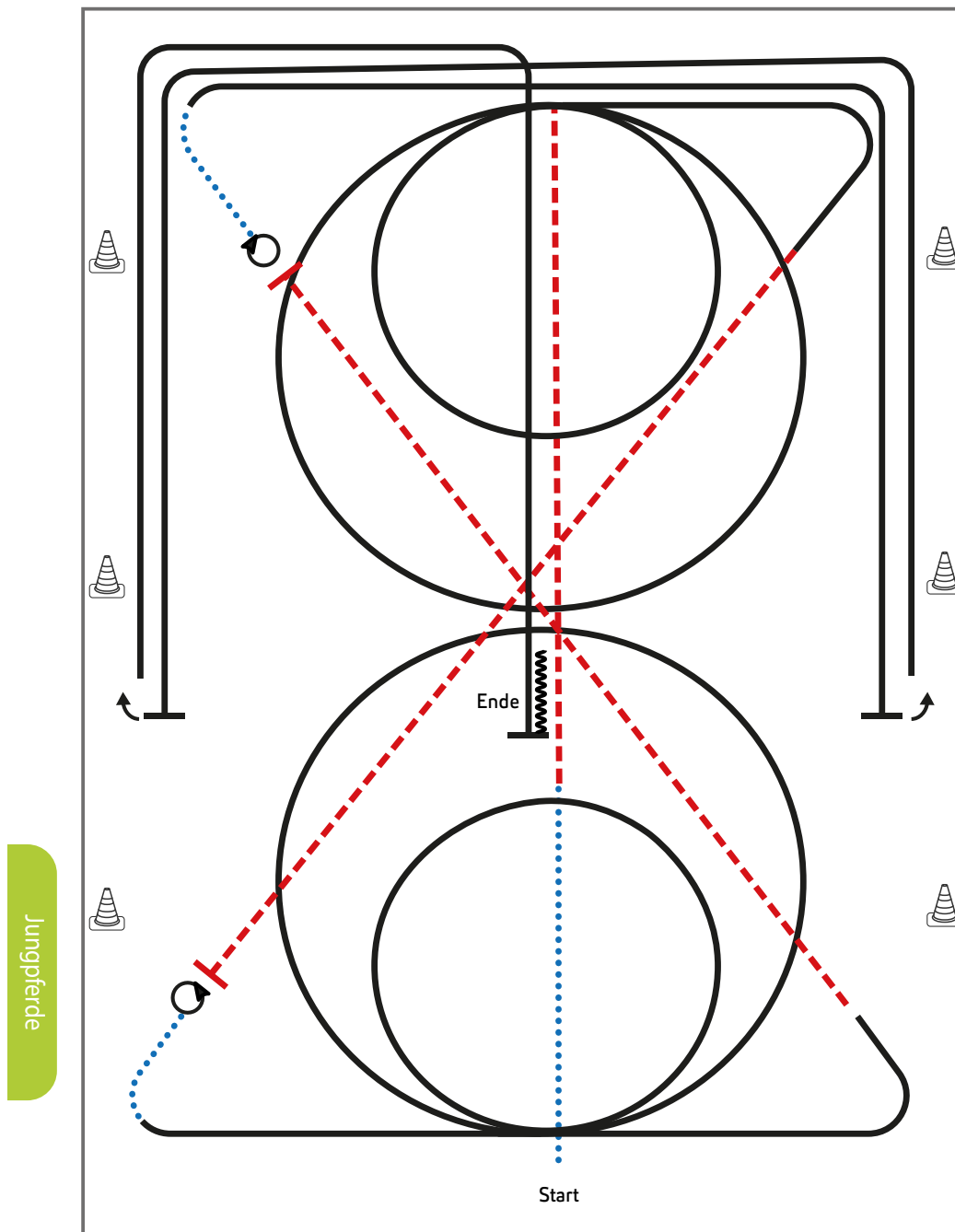

- 1) Schritt, Trab entlang der Mittellinie, 2 Zirkel Galopp (**rechts**), 1. groß und schnell, **2. klein und langsam**
- 2) Weiter im Galopp, Trab, Stop
- 3) 4 Spins **links**
- 4) Schritt, Galopp (**links**), 2 Zirkel Galopp (**links**), 1. groß und schnell, **2. klein und langsam**
- 5) weiter im Galopp, Trab, Stop
- 6) 4 Spins **rechts**
- 7) Schritt, Galopp, Run Down entlang der langen Seite, Sliding Stop mind. 6 m von der Bande entfernt hinter dem **Mittelmärker**, Roll Back **links**, kein Verharren
- 8) Run Down entlang der langen Seite, Sliding Stop mind. 6 m von der Bande entfernt hinter dem **Mittelmärker**, Roll Back **rechts**, kein Verharren
- 9) Run Down auf der Mittellinie, Sliding Stop hinter dem **Mittelmärker**, Back up mind. 3m, Verharren

Trab	---
Galopp	—
Rückwärts	⋈

Der Reiter muss das Kopfstück zur Gebisskontrolle vor dem Richter abnehmen.

Reining Pattern 6

Reining

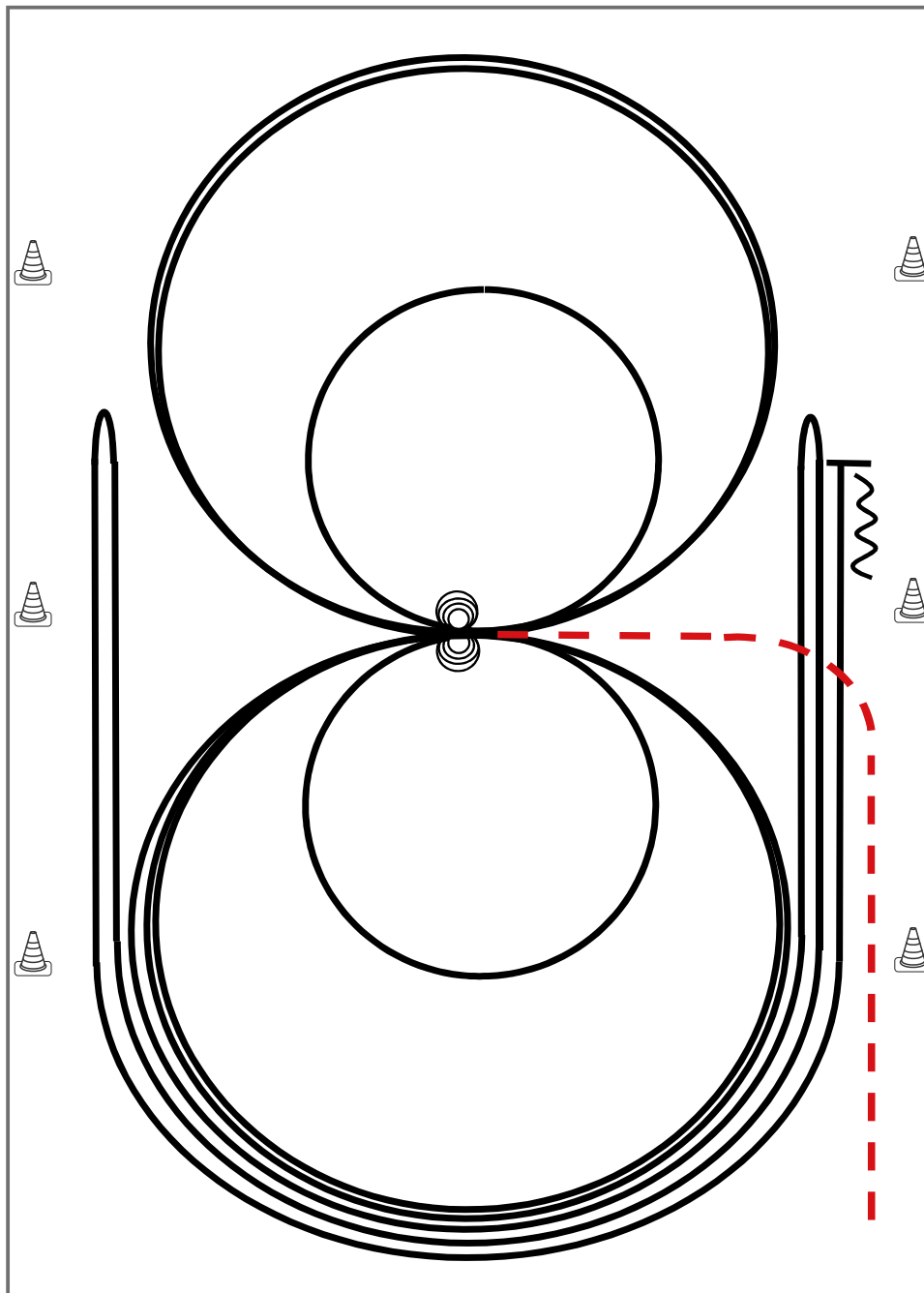

Im Trab zur Mitte der Bahn. Beginn der Aufgabe aus dem Schritt oder aus dem Stand.

- 1) 4 Spins **rechts**, Verharren
- 2) 4 Spins **links**, Verharren
- 3) 3 Zirkel Galopp (**links**), 1. + 2. groß und schnell, **3. klein** und langsam, Galoppwechsel bei X
- 4) 3 Zirkel Galopp (**rechts**), 1. + 2. groß und schnell, **3. klein** und langsam, Galoppwechsel bei X
- 5) Galopp (**links**) auf dem Zirkel, der nicht geschlossen wird, Run Down entlang der langen Seite, Sliding Stop mind. 6,00 m von der Bande entfernt hinter dem **Mittelmarker**, Rollback **rechts**, kein Verharren
- 6) Galopp (**rechts**) auf dem Zirkel, der nicht geschlossen wird, Run Down entlang der langen Seite, Sliding Stop mind. 6,00 m von der Bande entfernt hinter dem **Mittelmarker**, Rollback **links**, kein Verharren
- 7) Galopp (**links**) auf dem Zirkel, der nicht geschlossen wird, Run Down entlang der langen Seite, Sliding Stop mind. 6,00 m von der Bande entfernt hinter dem **Mittelmarker**, Rückwärtsrichten mind. 3,00 m, Verharren

Der Reiter muss das Kopfstück zur Gebisskontrolle vor dem Richter abnehmen.

Trab	---
Galopp	—
Rückwärts	⋈



Diana Muckli

— HOFMAG —

Reining Pattern 2

Reining

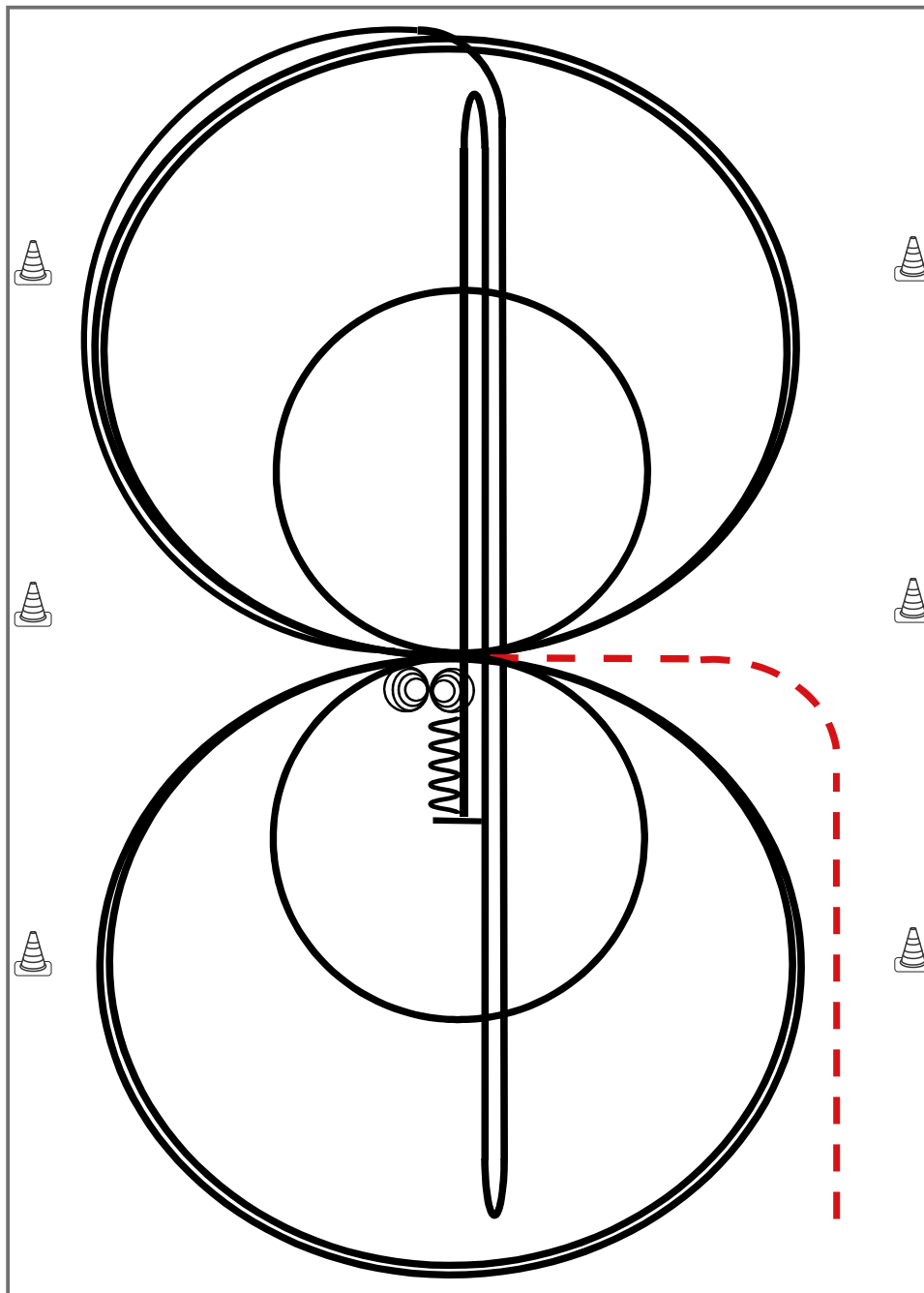

Im Trab zur Mitte der Bahn. Beginn der Aufgabe aus dem Schritt oder Stand.

- 1) 3 Zirkel Galopp (**rechts**), 1. **klein** und langsam, 2. + 3. groß und schnell, Galoppwechsel bei X
- 2) 3 Zirkel Galopp (**links**), 1. **klein** und langsam, 2. + 3. groß und schnell, Galoppwechsel bei X
- 3) Galopp (**rechts**) auf dem Zirkel, der nicht geschlossen wird, Run Down auf der Mittellinie, Sliding Stop hinter dem **Endmarker**, Rollback **rechts**, kein Verharren
- 4) Run Down auf der Mittellinie, Sliding Stop hinter dem **Endmarker**, Rollback **links**, kein Verharren
- 5) Run Down auf der Mittellinie, Sliding Stop hinter dem **Mittelmarker**, Rückwärtsrichten bis zur Mitte der Bahn oder mind. 3,00 m, Verharren
- 6) 4 Spins rechts, Verharren
- 7) 4 Spins links, Verharren

Der Reiter muss das Kopfstück zur Gebisskontrolle vor dem Richter abnehmen.

Trab	---
Galopp	—
Rückwärts	⋈

Reining Pattern 8

Reining

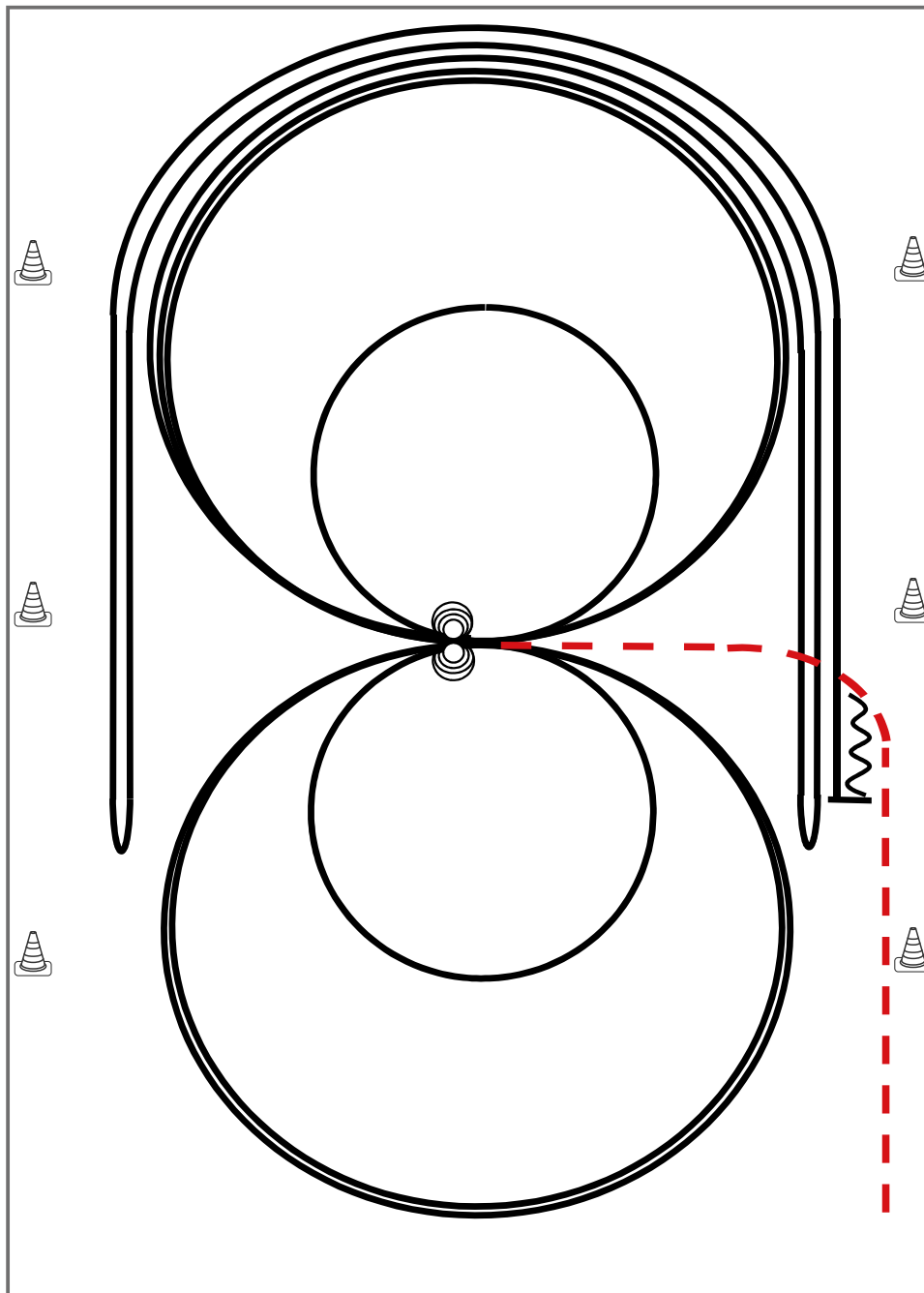

Im Trab zur Mitte der Bahn. Beginn der Aufgabe aus dem Schritt oder aus dem Stand.

- 1) 4 Spins **links**, Verharren
- 2) 4 Spins **rechts**, Verharren
- 3) 3 Zirkel Galopp (**rechts**), 1. groß und schnell, **2. klein** und langsam, 3. groß und schnell, Galoppwechsel bei X
- 4) 3 Zirkel Galopp (**links**), 1. groß und schnell, **2. klein** und langsam, 3. groß und schnell, Galoppwechsel bei X
- 5) Galopp (**rechts**) auf dem Zirkel, der nicht geschlossen wird, Run Down entlang der langen Seite, Sliding Stop mind. 6,00 m von der Bande entfernt hinter dem **Mittelmarker**, Rollback **links**, kein Verharren
- 6) Galopp (**links**) auf dem Zirkel, der nicht geschlossen wird, Run Down entlang der langen Seite, Sliding Stop mind. 6,00 m von der Bande entfernt hinter dem **Mittelmarker**, Rollback **rechts**, kein Verharren
- 7) Galopp (rechts) auf dem Zirkel, der nicht geschlossen wird, Run Down entlang der langen Seite, Sliding Stop mind. 6,00 m von der Bande entfernt hinter dem **Mittelmarker**, Rückwärtsrichten mind. 3,00 m, Verharren

Der Reiter muss das Kopfstück zur Gebisskontrolle vor dem Richter abnehmen.

Trab	---
Galopp	—
Rückwärts	~~~~~



BESTICKUNG



TEAMBEKLEIDUNG

WWW.CIBLU.EU

CIBLU Stich



info@ciblu-stich.eu



G. Ahrens
Ihr Nachbar mit 
