

EINLADUNG ZUM

# 9. EWU C-TURNIER IN BAD ABBACH

24.04. - 26.04.2026

MIT REGIONALMEISTERSCHAFT  
NIEDERBAYERN / OBERPFALZ

- Alle Leistungsklassen
- Regionalmeister LK 1/2
- Walk Trot, Führzügel
- Sonderprüfungen
- High Point Champion



EIBELER-GRUBER  
TEAM: EIBELER-GRUBER



Erste Westernreiter Union  
Bayern e.V.

Für das leibliche Wohl ist bestens gesorgt!

Natalie Eibeler-Gruber, Eiermühle 1, 93077 Bad Abbach

Wir freuen uns sehr, dass das 9. EWU – C Turnier mit Niederbayern/Oberpfalz Meisterschaft auf der Eiermühle in Bad Abbach stattfindet.

Wir freuen uns darauf, den Zuschauern spannende Prüfungen bieten zu können!

Als Highlight gibt es auch dieses Jahr einen  
**„HIGHPOINT CHAMPION“**

Wir wünschen allen Teilnehmern erfolgreiche Turniertage in einem fairen Wettbewerb und einen schönen Aufenthalt!

**Unser besonderer Dank gilt allen Helfern, Unterstützern und Freunden die das „Team Eiermühle“ so treu unterstützen. Ohne dieses unermüdliche Engagement hätten wir keine erfolgreichen Reitturniere.**

**Allen Firmen und Personen, die uns als Sponsoren des Turniers unterstützen, ein ganz herzliches Dankeschön!**

**Herzlichen Dank an unseren Fotografen  
und Sponsor**

*Amin Pollak*  
— FOTOGRAFIE —



**Genossenschaftlich heißt,  
die Zukunft voller  
Zuversicht anpacken.  
Morgen kann kommen.**

**Wir machen den Weg frei.**

Wir sind die Banken mit der genossenschaftlichen Idee.

Als Wertegemeinschaft handeln wir partnerschaftlich, transparent und verantwortungsvoll. Bei uns kann man nicht nur Kundin oder Kunde, sondern auch Mitglied sein. Das stärkt uns als Bank für die Region und bietet weitere Vorteile.

**Raiffeisenbank  
Kreis Kelheim eG**



# 9. EWU C–Turnier Bad Abbach 2026

## Organisation

Veranstalter und Turnierleiter: Natalie Eibeler-Gruber

Richter EWU: Antonia Haug-Regenbogen

Ringsteward: Jessica Winter

EWU Steward: Angélique Dressel

Meldestelle: Astrid Islinger



### Wichtige Hinweise

Es gelten die allgemeinen Turnierbedingungen der EWU Deutschland.  
Der Equidenpass (Impfausweis) ist unaufgefordert an der Meldestelle vorzulegen.

### Sonstige Bestimmungen

Jedes Pferd muss haftpflichtversichert sein. Jedes Pferd muss frei von Krankheiten sein.  
Mit Abgabe der Nennung verpflichtet sich jeder Pferdebesitzer, mit Betreten des Veranstaltungsgeländes jeder Besucher oder Begleitperson den Weisungen und Anordnungen des Veranstalters.

Damit das Turnier für Sie und uns erfolgreich und reibungslos abläuft, bitten wir Sie, folgendes zu beachten:

- ☆ Jede Änderung muss in der Meldestelle bekannt gegeben werden, ohne Anmeldung erhalten Sie keine Starterlaubnis
- ☆ Jedes Pferd das auf dem Turniengelände geritten wird muss seine Startnummer tragen
- ☆ Hunde sind an der Leine zu führen
- ☆ Es wird auf das EWU Regelbuch in der aktuell gültigen Version verwiesen
- ☆ Wir möchten darauf hinweisen, dass wir Kraft unseres Hausrechts einen **Fotografen** beauftragt haben. Es werden **Fotos** von Teilnehmern und vom allgemeinen Turnierveschehen gemacht. Die Fotos werden gespeichert und verarbeitet, sie werden zum Verkauf, zur öffentlichen Berichterstattung und zu Werbezwecken der EWU und Eibeler-Gruber Natalie Westernreiten verwendet

**Mit Teilnahme / Besuch des Turniers wird ihr Einverständnis dazu vorausgesetzt!**

**Bei allen Fragen und Anregungen steht Ihnen der Turnierleiter und die Meldestelle jederzeit gerne zur Verfügung!**





# ANDREAS KÖGLMEIER

Baumaschinenverleih mit Dienstleistungen



## UNSERE LEISTUNGEN

Bagger- und Transportarbeiten aller Art

Neuanlage oder Gestaltung Ihres Grundstücks

Zäune / Mauern

Baumfällarbeiten

Maschinenverleih uvm.

Warum selber rumgärtnern, wenn's der Profibesser kann? Sparen Sie Zeit, Geld und Nerven. Wie? Beauftragen Sie jetzt Ihren Fachmann für Gartenarbeit vor Ort!



**KRONES**

ALLES FÜR DEN REITSPORT

GROSS • LEISTUNGSSTARK • KOMPETENT

Krones & Müller GbR

Inhaber: Horst A. Krones  
Elisabeth Müller

Berliner Str. 25

93073 Neutraubling

Tel.: 09401-93 90 000

HRB 10877 AG Regensburg



**SWS**

**Susanne Schnell**

WESTERNREITEN • WORKING EQUITATION • KLASSISCHES REITEN

[WWW.SWS-PFERDETRAINING.DE](http://WWW.SWS-PFERDETRAINING.DE)



*by Medy's*

*Creative Design*



Werbestudio

**Schöhmänn**



**EDITION  
WESTERN  
SHOP**

*Edith Wein*

AM TRATHL 17 ★ 93142 MAXHÜTTE-PIRKENSEE

[FACEBOOK.COM/DEINWESTERNSHOP](https://FACEBOOK.COM/DEINWESTERNSHOP)

[WWW.EDITION-WESTERN-SHOP.DE](http://WWW.EDITION-WESTERN-SHOP.DE)



ALLAROUND  
ACADEMY

**marstall®**

Im Stall zu Hause



**alex mundorff**  
*western riding & country lifestyle*



**LOMBAGINE**  
make-up & skin care

CORNELIA BENEDIKT



**Hanfeinstreu.de**<sup>®</sup>

Deine Tiere lieben's – du auch!



Hauptstraße 5  
93077 Bad Abbach / Lengfeld

Tel.: 09405 / 1575  
Fax 09405 / 9550983  
Mobil: 0160 8053295

E-Mail: koeglmeierfuhr-baggerbetrieb@web.de



**AKD**  
GmbH



**MentalGut**

ERFOLGREICH REITEN - ERFOLGREICH FÜHREN

Unsere Produkte lassen Ihren Fuhrpark strahlen.



igepa-chemie GmbH  
Mitterfeldstraße 7a | 93077 Bad Abbach  
Tel. +49 (0)9405 / 9525-0 | info@clean-truck.de



[www.clean-truck.de](http://www.clean-truck.de)



FOLGE UNS



Hier geht's zum  
CleanTruck-Shop

**ROTHGREEN**

ERD-UND GARTENBAU

ALLES RUND UMS HAUS

# EWU-Turnier: C-Turnier Bad Abbach Eiermühle Eiermühle 1, 93077 Bad Abbach

## Endgültiger Zeitplan



### Öffnungszeiten der Meldestelle

24.04.2026: 14:30 - 21:30

25.04.2026: 07:15 - 20:00

26.04.2026: 06:30 - 17:30

### Abreitezeiten

24.04.2026: 15:30 - 16:20 Abreiten Halle

24.04.2026: 16:20 - 21:20 Abreiten Platz

24.04.2026: 21:20 - 22:20 Abreiten Halle

25.04.2026: 07:15 - 07:45 Abreiten Halle

25.04.2026: 07:45 - 19:50 Abreiten Platz

25.04.2026: 19:00 - 19:10 Abreiten Halle für SuHo

25.04.2026: 19:55 - 20:55 Abreiten Halle

26.04.2026: 06:30 - 06:50 Abreiten Halle RN LK1/2

26.04.2026: 06:50 - 17:00 Abreiten Platz (bis Ende Turnier)

26.04.2026: 07:30 - 07:40 Abreiten Halle RN LK3

26.04.2026: 08:10 - 08:20 Abreiten Halle RN LK4

26.04.2026: 08:40 - 08:50 Abreiten Halle RN M LK 1/2



### 24.04.2026

#### Halle

16:30 - 16:50	LK 3A Western Ranch Rail	Nennungen: 6
16:50 - 17:05	LK 3B Western Ranch Rail	Nennungen: 4
17:05 - 17:25	Walk Trot Horsemanship Erwachsene	Nennungen: 5
17:25 - 17:45	Walk Trot Horsemanship Jugend	Nennungen: 4
17:45 - 18:05	LK 1/2 Western Ranch Rail	Nennungen: 12
18:05 - 18:20	LK 5 Western Ranch Rail	Nennungen: 6
18:20 - 18:30	Walk Trot Pleasure Erwachsene	Nennungen: 4
18:30 - 18:40	Walk Trot Pleasure Jugend	Nennungen: 5
18:40 - 19:05	LK 4A Western Ranch Rail	Nennungen: 12
19:05 - 19:20	LK 4B Western Ranch Rail	Nennungen: 6
19:20 - 20:10	"Eiermühle Ranch Riding" LK 1-3	Nennungen: 20
20:10 - 20:45	"Eiermühle Ranch Riding" LK 4-5	Nennungen: 11
20:45 - 21:05	LK 1/2 Western Ranch Rail Regiomeisterschaft Niederbayern/Oberpfalz	Nennungen: 12
21:05 - 21:20	Getränke-Pleasure	Nennungen: 7

Anreise ist am Freitag 24.04.2026 ab 13.00 Uhr möglich.

### 25.04.2026

#### Halle

08:00 - 08:20	LK 4/5A Showmanship at Halter	Nennungen: 8
08:20 - 08:35	LK 4/5B Showmanship at Halter	Nennungen: 4
08:35 - 08:55	LK 3 Showmanship at Halter	Nennungen: 4
08:55 - 09:45	LK 1-3 Western Riding	Nennungen: 7
09:45 - 10:05	Walk Trot Trail Erwachsene	Nennungen: 5
10:05 - 10:15	Walk Trot Trail Jugend	Nennungen: 1
10:15 - 10:30	LK 1/2B Trail	Nennungen: 4
10:30 - 11:05	LK 1/2A Trail	Nennungen: 10

# EWU-Turnier: C-Turnier Bad Abbach Eiermühle Eiermühle 1, 93077 Bad Abbach



## Endgültiger Zeitplan

25.04.2026

Halle

11:05	-	11:35	LK 3A Trail	Nennungen: 9
11:35	-	12:05	Pause	
12:05	-	12:20	LK 3B Trail	Nennungen: 4
12:20	-	13:05	LK 4A Trail	Nennungen: 14
13:05	-	13:35	LK 4B Trail	Nennungen: 9
13:35	-	13:50	LK 5A Trail	Nennungen: 4
13:50	-	14:10	LK 5B Trail	Nennungen: 6
14:10	-	15:10	LK 1/2 Trail Regionalmeisterschaft Niederbayern/Oberpfalz	Nennungen: 13
15:10	-	16:10	Ranch Trail LK 3-5	Nennungen: 13
16:10	-	16:55	Ranch Trail LK 1-2	Nennungen: 7
16:55	-	17:10	LK 5B Western Pleasure	Nennungen: 8
17:10	-	17:25	LK 1/2 Western Pleasure	Nennungen: 9
17:25	-	17:40	Z Walk Trot Pleasure Jugend	Nennungen: 8
17:40	-	18:00	LK 4/5A Western Pleasure	Nennungen: 9
18:00	-	18:20	LK 4B Western Pleasure	Nennungen: 9
18:20	-	18:40	LK 1/2 Western Pleasure Regiomeisterschaft Niederbayern/Oberpfalz	Nennungen: 7
18:40	-	18:55	LK 3A Western Pleasure	Nennungen: 6
18:55	-	19:20	LK 3B Western Pleasure	Nennungen: 4
19:20	-	19:55	LK 1/2 sen Superhorse	Nennungen: 7

Anreise ist am Freitag 24.04.2026 ab 13.00 Uhr möglich.

26.04.2026

Halle

07:00	-	07:45	LK 1/2 Reining	Nennungen: 8
07:45	-	08:25	LK 3 Reining	Nennungen: 6
08:25	-	08:55	LK 4 Reining	Nennungen: 4
08:55	-	09:45	LK 1/2 Reining Regiomeisterschaft Niederbayern/Oberpfalz	Nennungen: 9
09:45	-	10:00	LK 5A Western Horsemanship	Nennungen: 5
10:00	-	10:15	LK 5B Western Horsemanship	Nennungen: 4
10:15	-	10:45	LK 4A Western Horsemanship	Nennungen: 12
10:45	-	11:05	LK 4B Western Horsemanship	Nennungen: 7
11:05	-	11:35	LK 1/2 Western Horsemanship	Nennungen: 11
11:35	-	12:00	LK 3A Western Horsemanship	Nennungen: 8
12:00	-	12:15	LK 3B Western Horsemanship	Nennungen: 4
12:15	-	12:40	LK 1/2 Western Horsemanship Regiomeisterschaft Niederbayern/Oberpfalz	Nennungen: 10
12:40	-	13:00	Pause	
13:00	-	13:15	Führzügelklasse 4-10 Jahre	Nennungen: 10
13:15	-	13:30	Walk Trot Ranch Riding Jugend	Nennungen: 3
13:30	-	13:50	Walk Trot Ranch Riding Erwachsene	Nennungen: 6
anschl.			LK 4A Ranch Riding	Nennungen: 15

**EWU-Turnier: C-Turnier Bad Abbach Eiermühle  
Eiermühle 1, 93077 Bad Abbach**

**Endgültiger Zeitplan**



**26.04.2026**

**Halle**

anschl.	LK 4B Ranch Riding	Nennungen: 5
anschl.	LK 1/2A Ranch Riding	Nennungen: 12
anschl.	LK 1/2B Ranch Riding	Nennungen: 4
anschl.	LK 5A Ranch Riding	Nennungen: 4
anschl.	LK 5B Ranch Riding	Nennungen: 4
anschl.	LK 3A Ranch Riding	Nennungen: 10
anschl.	LK 3B Ranch Riding	Nennungen: 4
anschl.	LK 1/2 Ranch Riding Regiomeisterschaft Niederbayern/Oberpfalz	Nennungen: 17

Anreise ist am Freitag 24.04.2026 ab 13.00 Uhr möglich.



# Freitag, 24.04.2026

## Walk Trot WHS A/B

Pattern Western Horsemanship #2 - WT



Patternbook

WHS LK 1-5 #2 WT

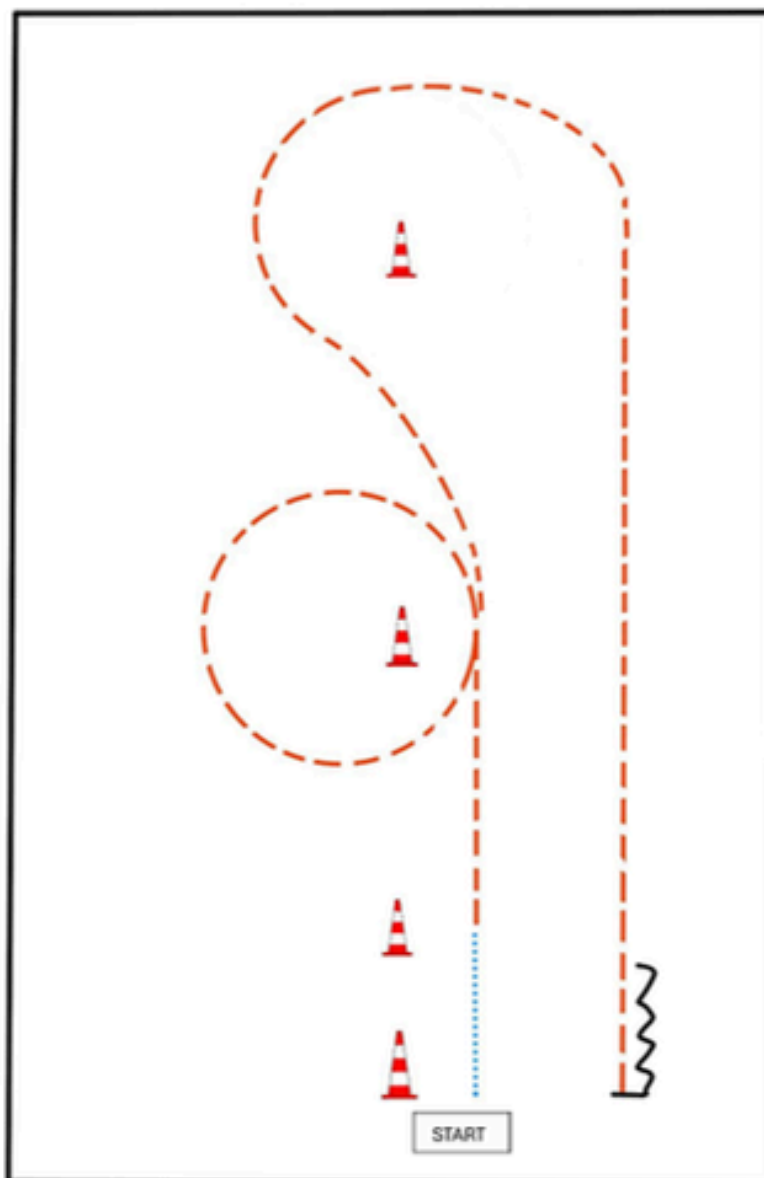

BE READY AT MARKER

- 1) WALK
- 2) JOG CIRCLE LEFT
- 3) JOG
- 4) STOP
- 5) BACK UP

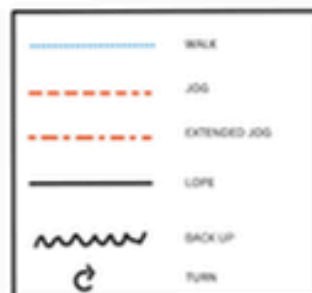





# Samstag, 25.04.2026

## Showmanship at Halter LK 4/5 A und B

Pattern Showmanship at Halter #9 - LK 4-5



Patternbook  
SSH #9 LK 4-5

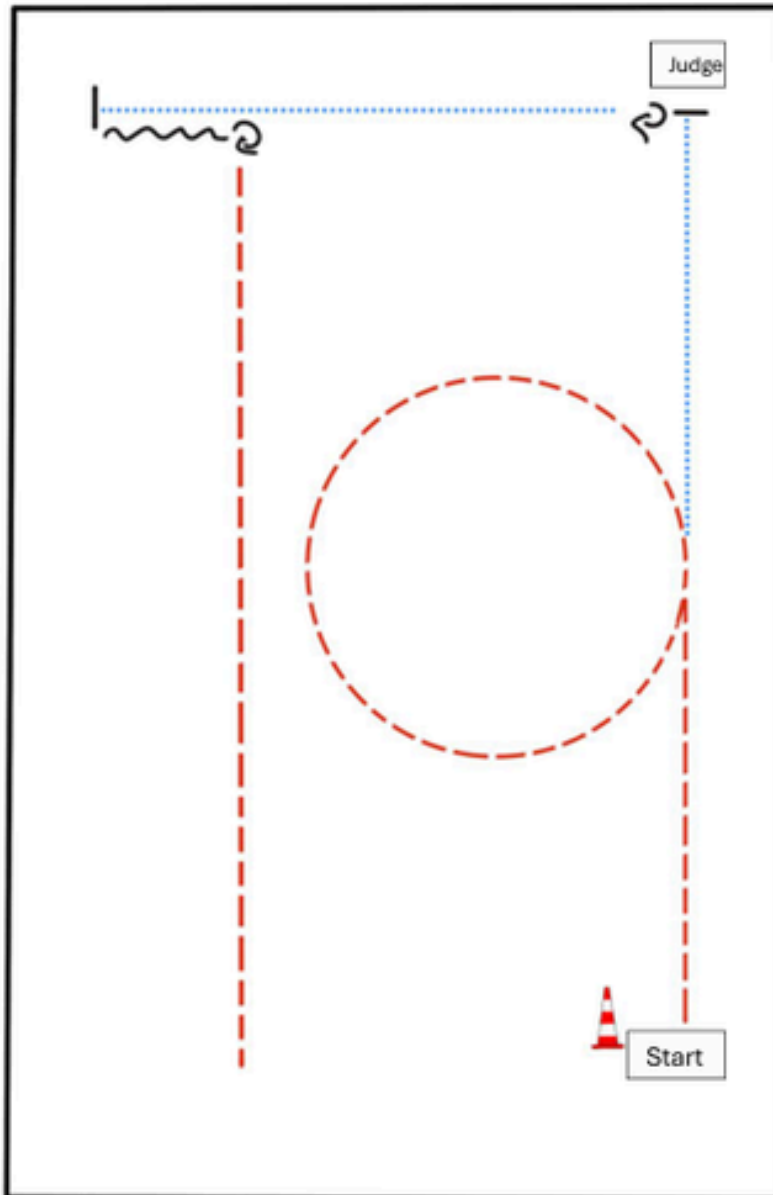

BE READY AT MARKER

- 1) TROT
- 2) WALK, STOP
- 3) SET UP
- 4) INSPECTION
- 5) TURN 270°
- 6) WALK, STOP
- 7) BACK UP (AT LEAST ONE HORSE LENGTH)
- 8) TURN 270°
- 9) TROT OUT

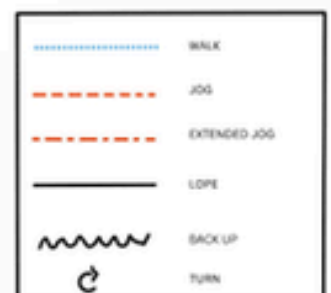

ERSTE WESTERNREITER UNION  
PFERDESPORTVERBAND WESTERNREITEN

# Showmanship at Halter LK 3 A/B

## Pattern Showmanship at Halter #1 - LK 3



## Patternbook SSH #1 LK 3

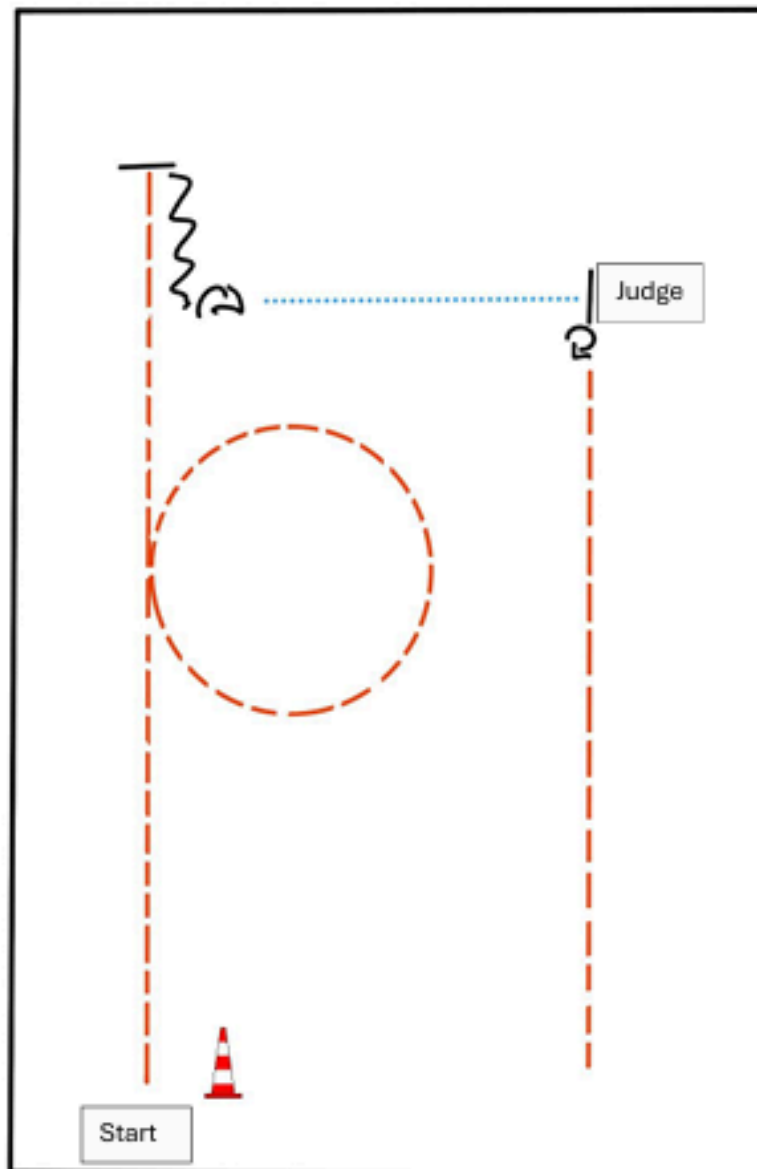

BE READY AT MARKER

- 1) TROT
- 2) TROT SMALL CIRCLE
- 3) STOP, BACK UP
- 4) TURN 450°
- 5) WALK, STOP
- 6) SET UP
- 7) INSPECTION
- 8) TURN 90°
- 9) TROT

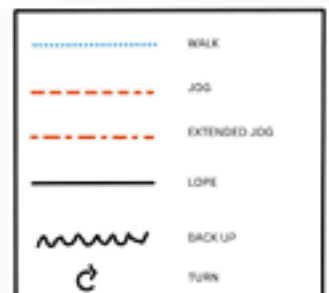



Western Riding Pattern 23 (für Junior-Pferde, LK 3), Arena 20 x 40 Meter

Western Riding

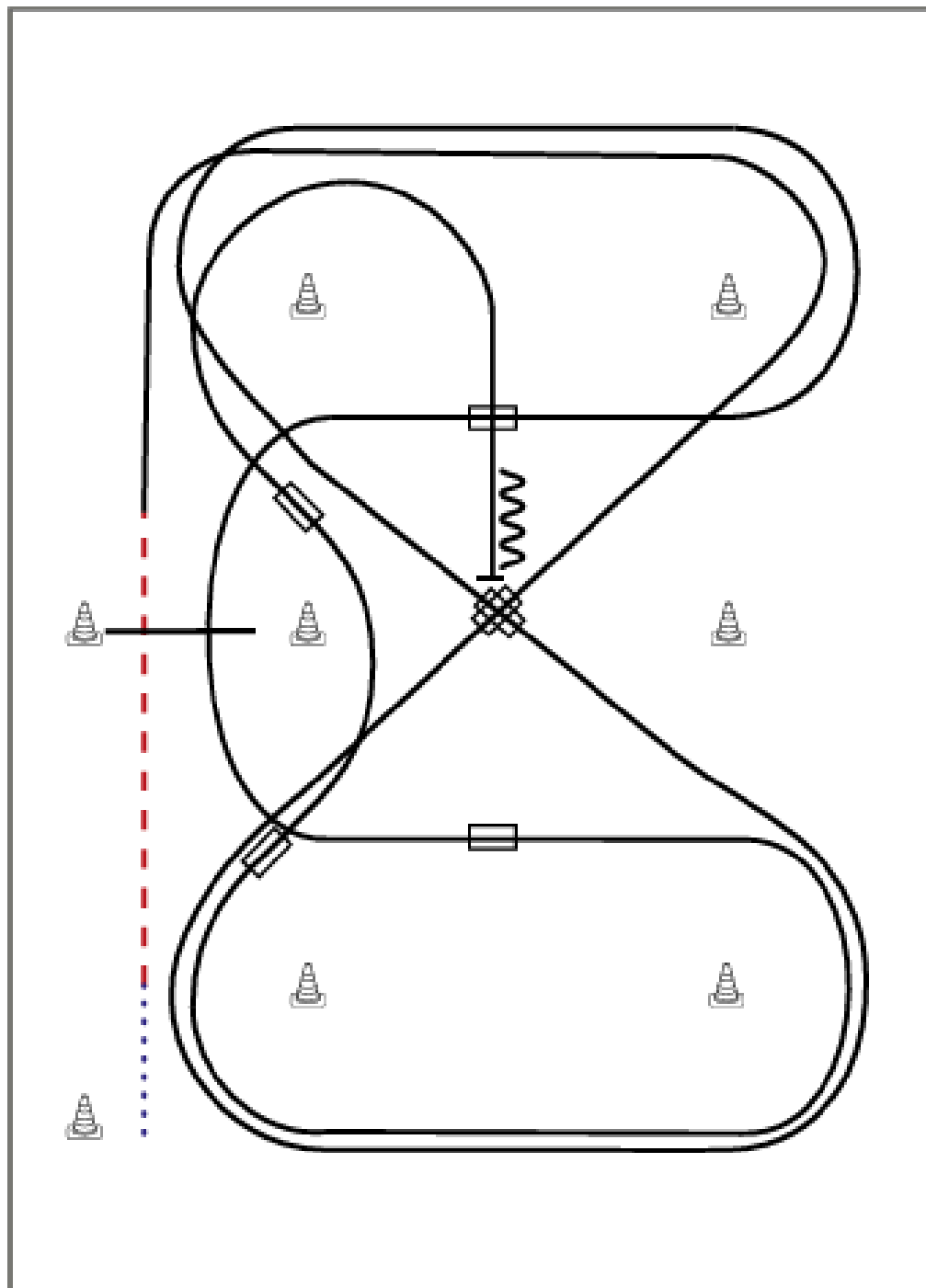

- 1) Schritt vom Startpylon zum ersten Marker, Übergang zum Trab, Trab über die Stange
- 2) Übergang zum Rechtsgalopp, Galopp an der kurzen Seite
- 3) 1. Galoppwechsel auf der Diagonalen
- 4) 2. Galoppwechsel auf der Diagonalen
- 5) 1. Galoppwechsel mit Seitenwechsel
- 6) Galopp über die Stange
- 7) 2. Galoppwechsel mit Seitenwechsel
- 8) 1. Galoppwechsel auf der Linie
- 9) 2. Galoppwechsel auf der Linie
- 10) Mitte der kurzen Seite abwenden, Stop auf Höhe des Mittelmarkers, Rückwärtsrichten

Legende:	
Schritt	
Trab	
Galopp	
Wechselzone	
Rückwärts	

Trail-Set 2 #4 WT / FZ / THH C Turnier Arenagröße 20 x 40 m

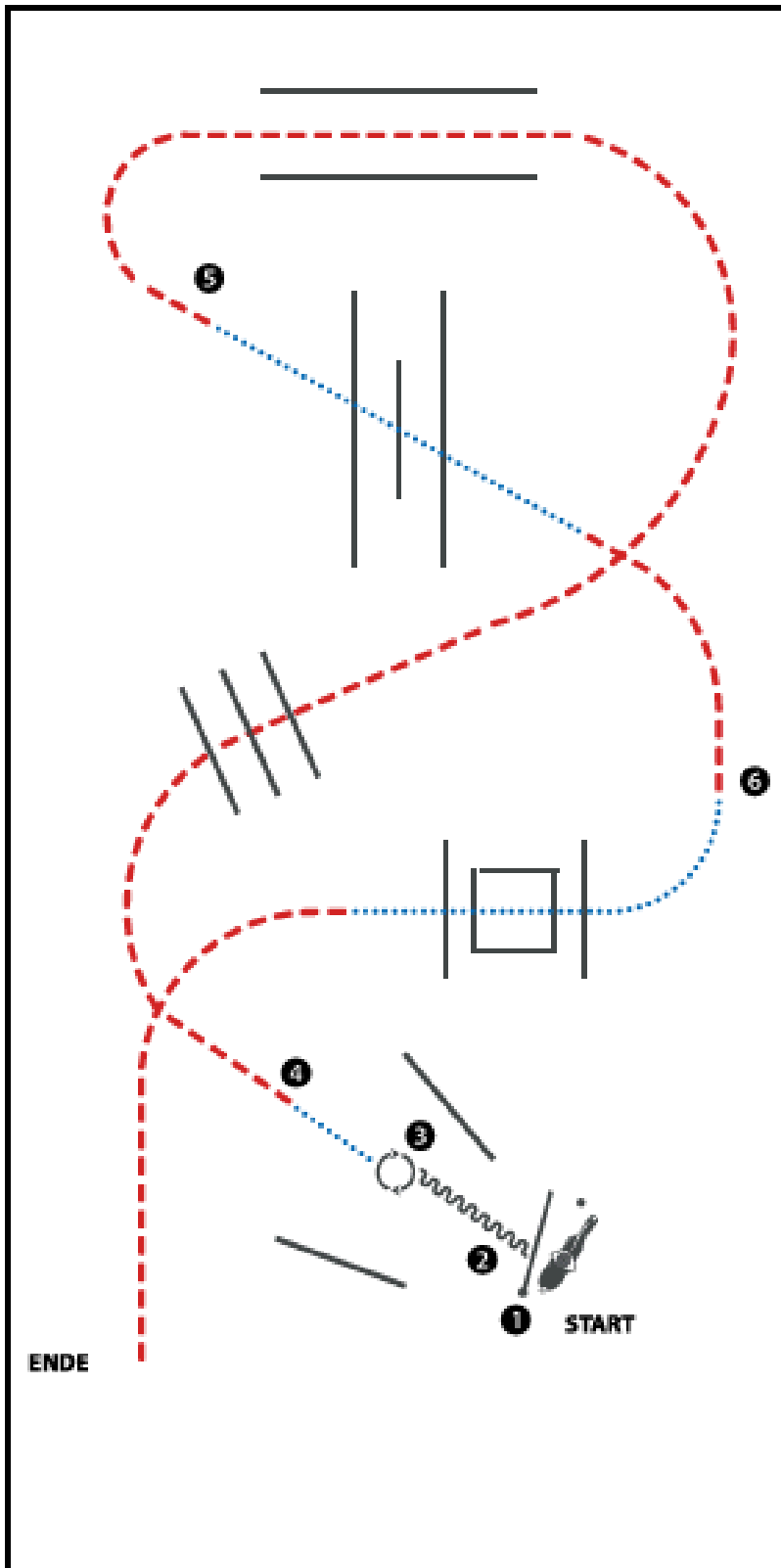

(Erhöhungen optional)

- 1) GATE (Tor)
- 2) BACK UP (Rückwärts)
- 3) 180° TURN RIGHT (180° Wendung rechts)
- 4) WALK, JOG OVER (Schritt, Trabstangen)
- 5) WALK OVER, JOG (Schrittstangen, Trab)
- 6) WALK OVER, JOG (Schrittstangen, Trab)

WALK (SCHRI TT)	
EXTENDED WALK	
JOG/TROT (TRAB)	
EXTENDED TROT	
LOPE (GALOPP)	
EXTENDED LOPE	
BACK UP (RÜCKWÄRTS)	
LEAD CHANGE SIMPLE OR FLYING (GALOPFWECHEL EINFACH ODER FLIEGEND)	
TURN (DREHUNG)	

Trail-Set 2 #1 LK 2/1 C Turnier Arenagröße 20 x 40 m

Trail Set 2  
#1 LK 2/1

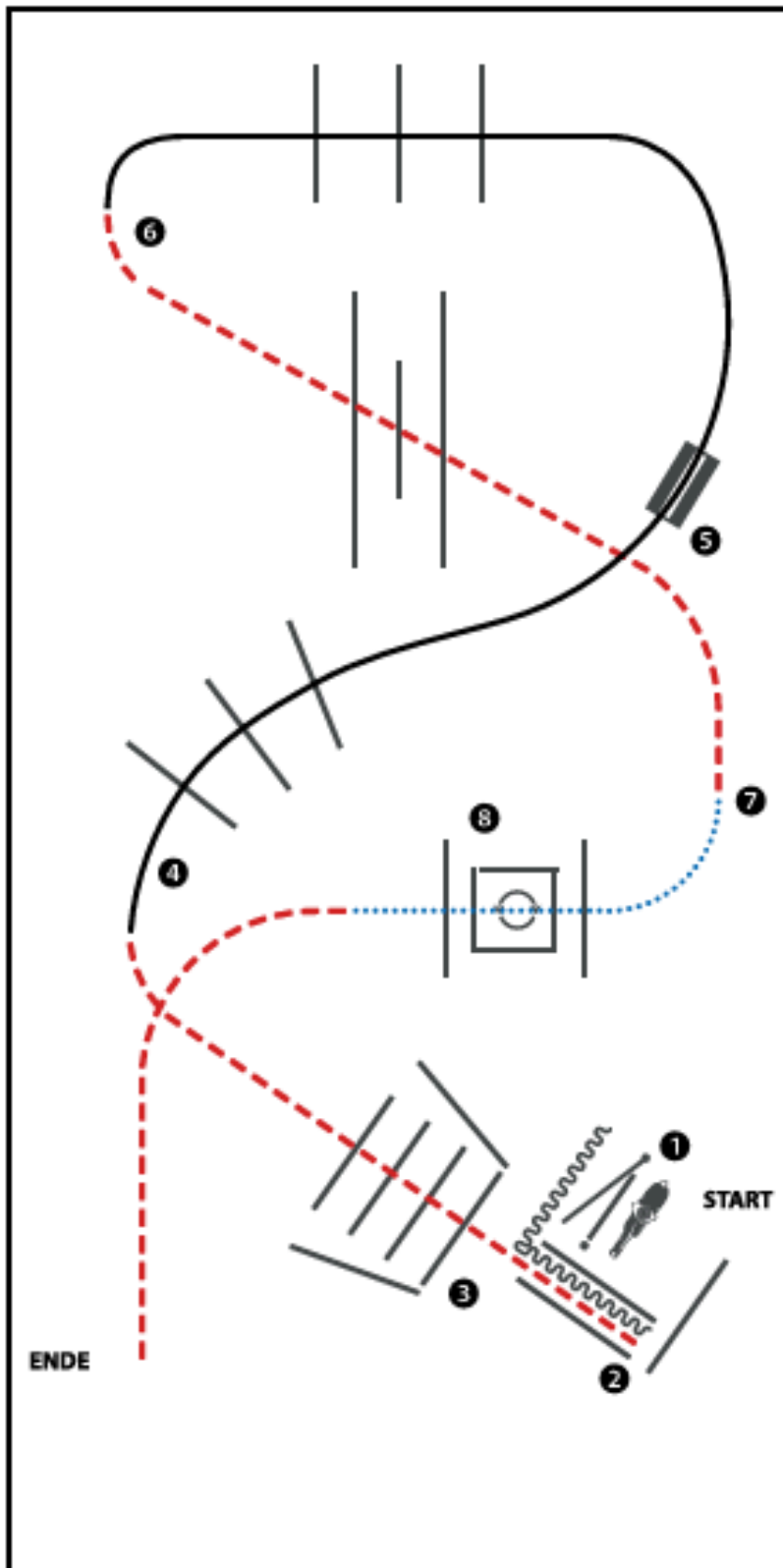

(Erhöhungen optional)

- 1) GATE
- 2) BACK UP
- 3) JOG OVER
- 4) LOPE OVER (RL)
- 5) LEAD CHANGE (SIMPLE OR FLYING), LOPE OVER (LL)
- 6) JOG OVER
- 7) WALK INTO BOX, 360° TURN EITHER WAY (LEFT OR RIGHT)
- 8) WALK OUT, JOG



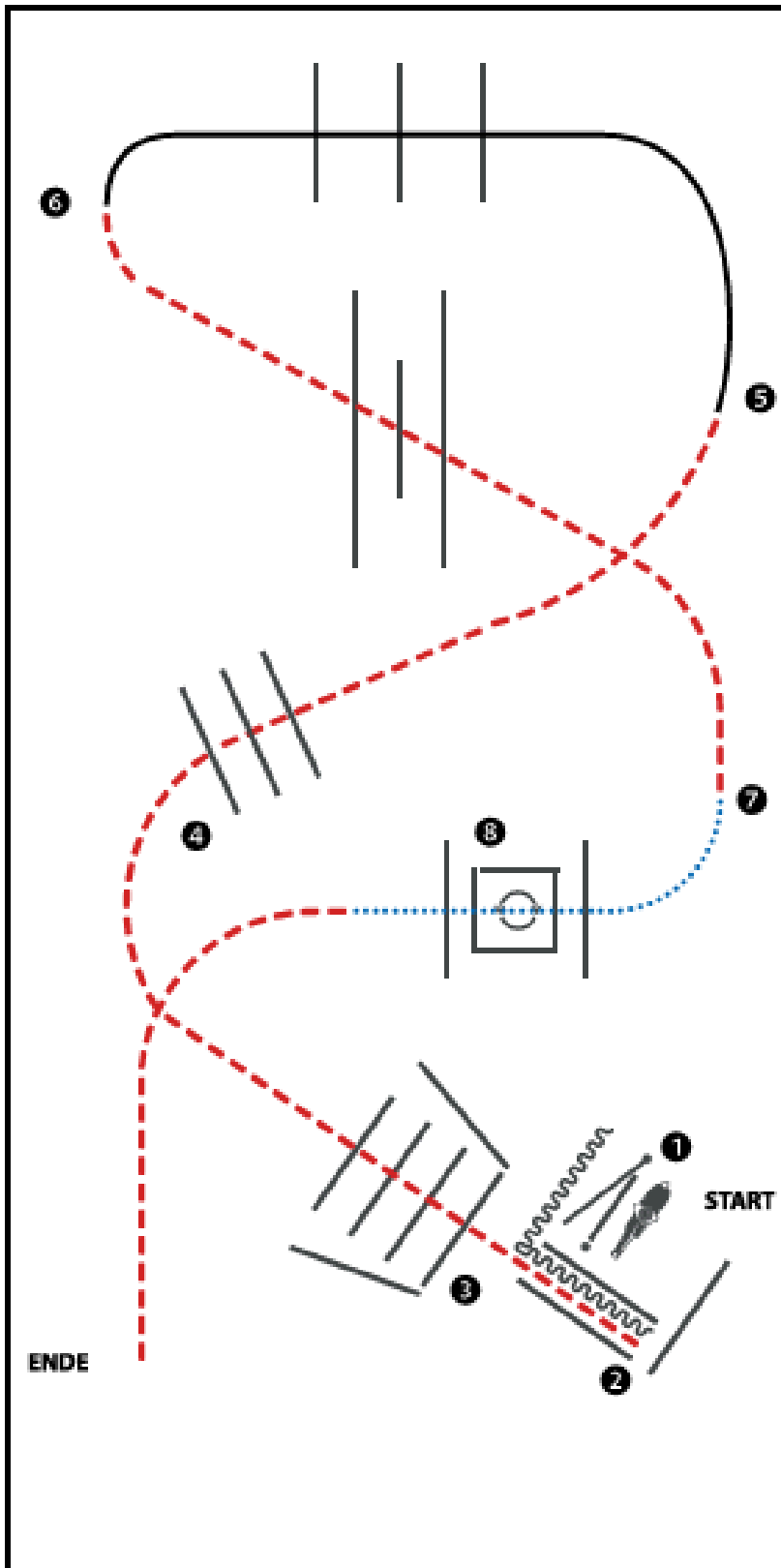

(Erhöhungen optional)

- 1) GATE
- 2) BACK UP
- 3) JOG OVER
- 4) JOG OVER
- 5) LOPE OVER (LL)
- 6) JOG OVER
- 7) WALK INTO BOX, 360° TURN EITHER WAY (LEFT OR RIGHT)
- 8) WALK OUT, JOG

WALK (SCHRI TT)	.....
EXTENDED WALK	.....
JOG/TROT (TRAB)	-----
EXTENDED TROT	-----
LOPE (GALOPP)	-----
EXTENDED LOPE	-----
BACK UP (RÜCKWÄRTS)	~~~~~
LEAD-CHANGE SIMPLE OR FLYING (GALOPFWECHEL EINFACH ODER FLIEGEND)	~~~~~
TURN (DREHUNG)	○

Trail-Set 2 #3 LK 4/5 C Turnier Arenagröße 20 x 40 m

## Trail Set 2 #3 LK 4-5

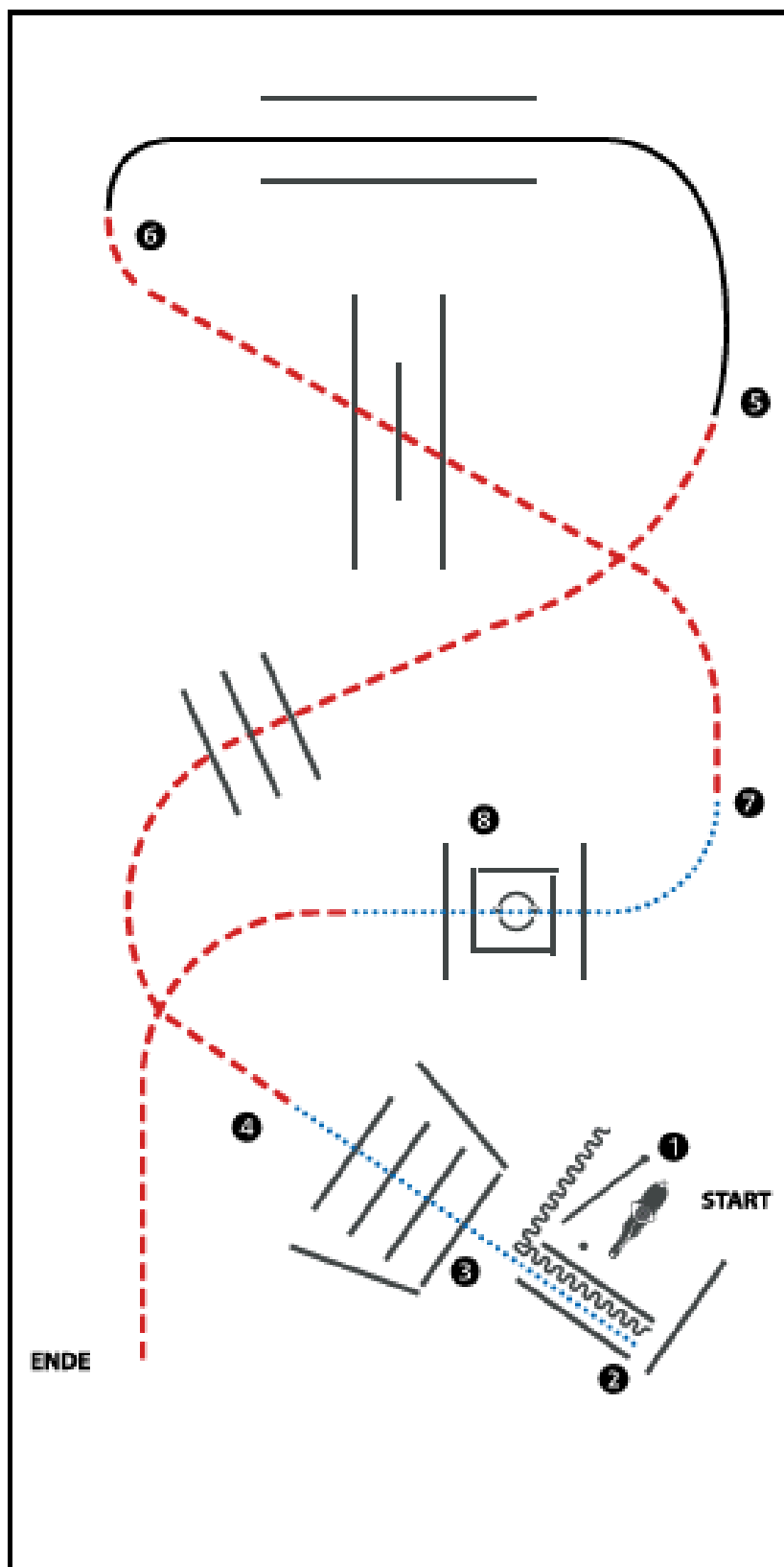

(Erhöhungen optional)

- 1) GATE
- 2) BACK UP
- 3) WALK OVER
- 4) JOG OVER
- 5) LOPE (LL)
- 6) JOG OVER
- 7) WALK INTO BOX, 360° TURN EITHER WAY (LEFT OR RIGHT)
- 8) WALK OUT, JOG

WALK (SCHRITT)	.....
EXTENDED WALK	.....
JOE/TROT (TRAB)	- - - - -
EXTENDED TROT	- - - - -
LOPE (GALOPP)	—————
EXTENDED LOPE	—————
BACK UP (RÜCKWÄRTS)	~~~~~
LEAD CHANGE SIMPLE OR FLYING (GALOPPFWECHSEL EINFACH ODER FLIEGEND)	—————
TURN (DREHUNG)	○

# Trail – LK 1/2 Niederbayern/Oberpfalz Meisterschaft

Trail-Set 1 #1 LK 2/1 C Turnier Arenagröße 20 x 40 m

Patternbook TH LK1-5

Trail Set 1  
#1 LK 1-2

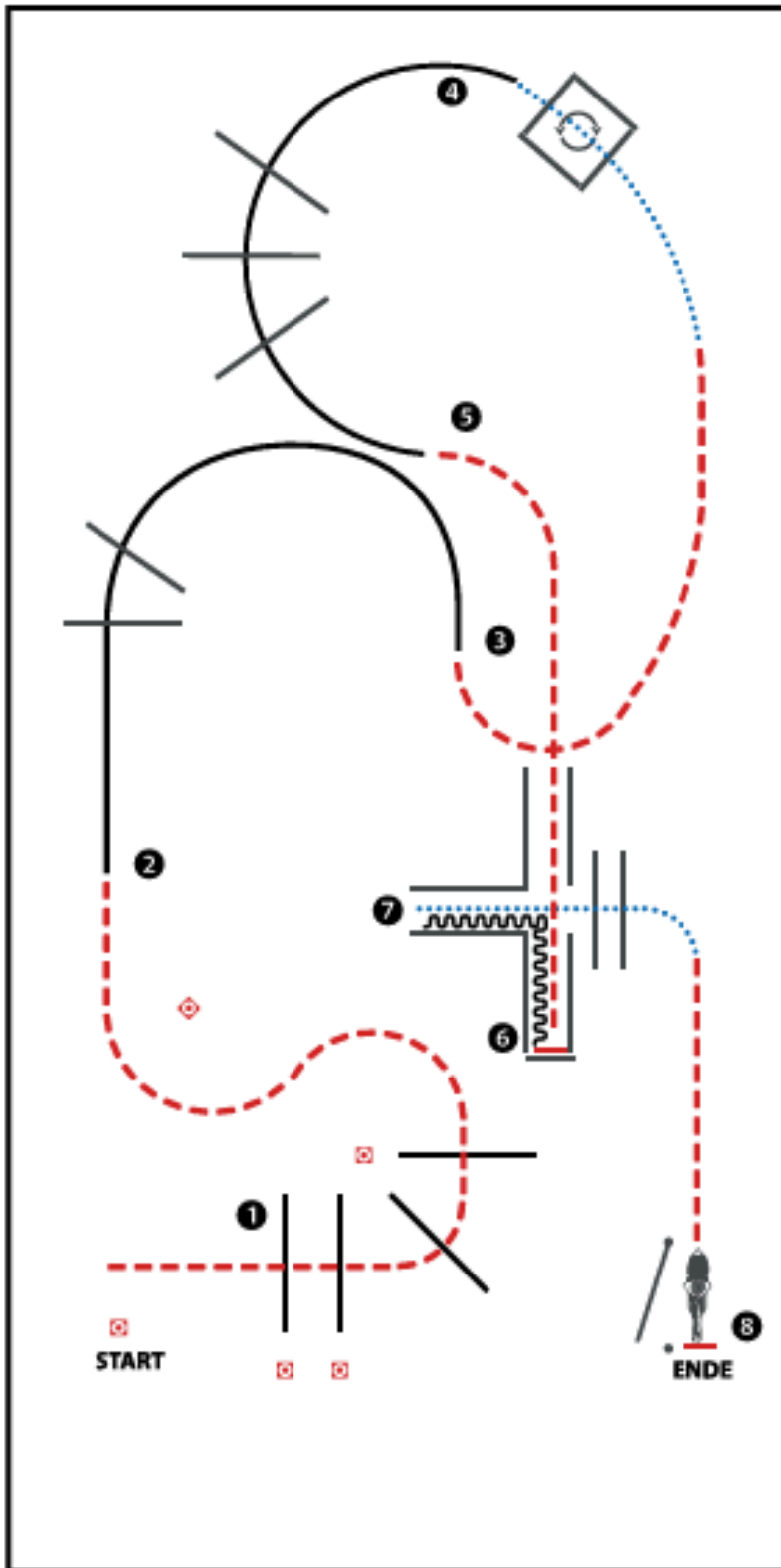

(Erhöhungen optional)

- 1) JOG OVER
- 2) LOPE OVER (RL)
- 3) JOG, WALK INTO BOX, 360° TURN EITHER WAY (LEFT OR RIGHT), WALK OUT
- 4) LOPE OVER (LL)
- 5) JOG INTO CHUTE, STOP
- 6) BACK UP, WALK OUT, WALK OVER
- 7) JOG, STOP
- 8) GATE

WALK (SCHRITT)	.....
EXTENDED WALK	.....
JOG/TROT (TRAB)	.....
EXTENDED TROT	.....
LOPE (GALOPP)	.....
EXTENDED LOPE	.....
BACK UP (RÜCKWÄRTS)	.....
LEAD CHANGE SIMPLE OR FLYING (GALOPPWECHSEL EINFACH ODER FLIEGEND)	.....
TURN (DREHUNG)	.....

# Ranch Trail LK 3-5

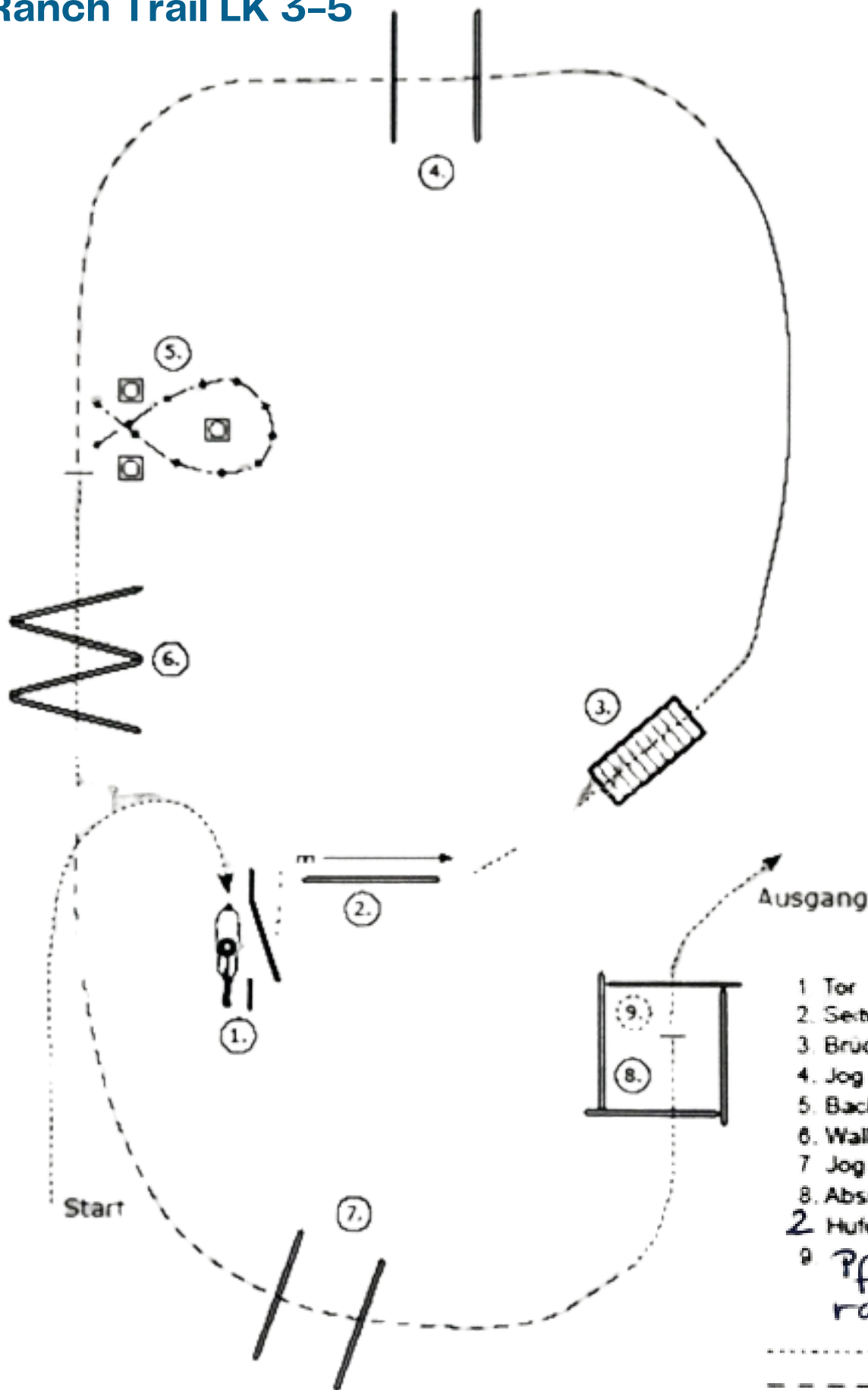

- 1. Tor
  - 2. Seitwärts rechts
  - 3. Brücke
  - 4. Jog Over
  - 5. Back Up
  - 6. Walk Over
  - 7. Jog Over
  - 8. Absitzen
  - 9. Pferd Walk Out
- ranchfahren*

- ..... Walk
- - - - - Jog
- Lope
- ◄ - - - - ► Backup
- ◄ ———— ► Sidepass
- X ———— Lead Change

# Ranch Trail LK 1-2

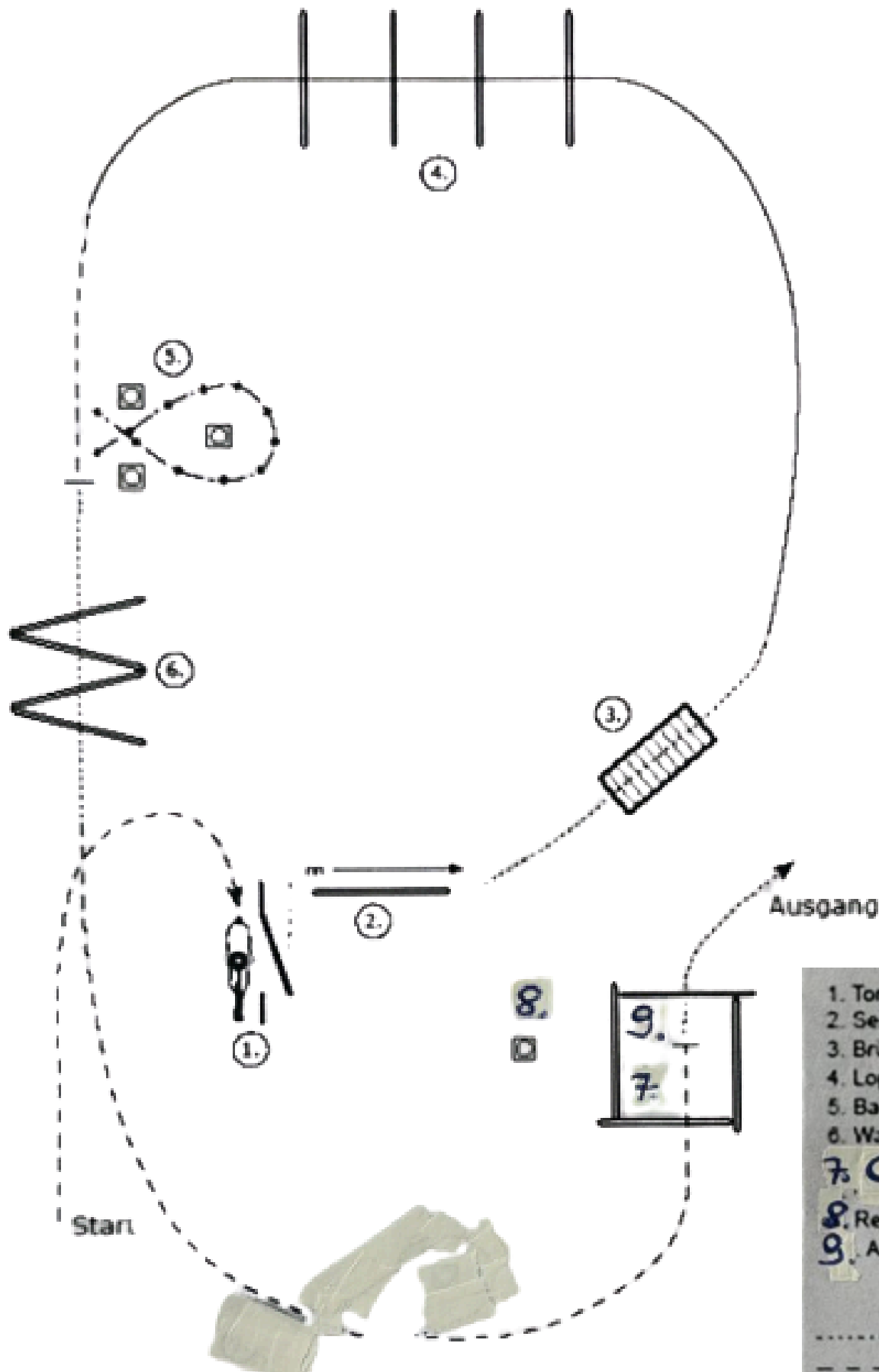

1.	Tor
2.	Seitwärts rechts
3.	Brücke
4.	Lope Over
5.	Back Up
6.	Walk Over
7.	Ground Tie
8.	Regenmantel anziehen
9.	Aufsitzen, Walk Out

  

.....	Walk
- - - - -	Jog
—————	Lope
◄-----►	Backup
① ———►	Sidepass
———X———	Lead Change



Superhorse Pattern 1 (empfohlen für Hallen oder Plätze ab 20x40m)

Superhorse

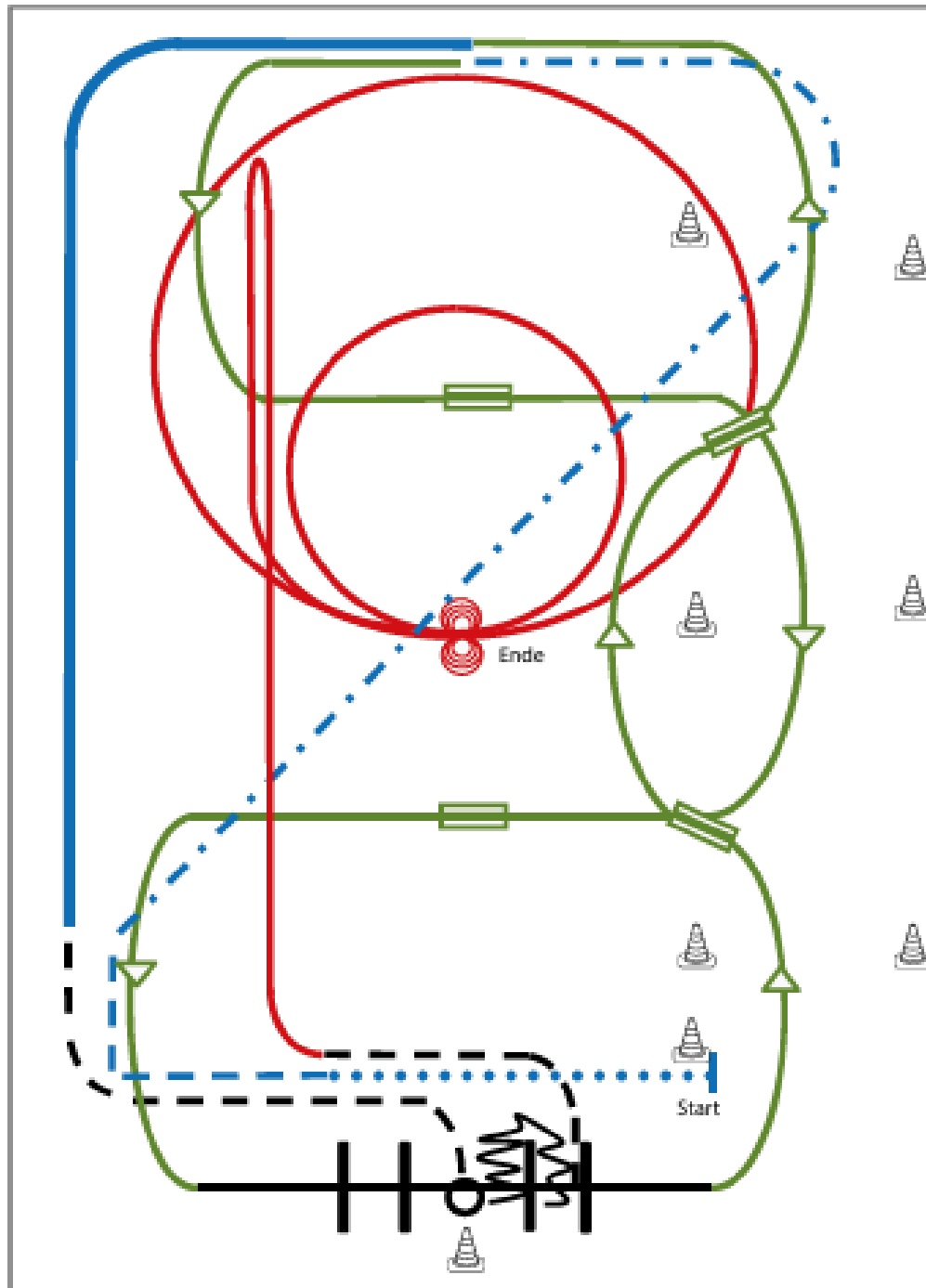

- 1) Extended Walk (RR)
- 2) Trot, Extended Trot (RR)
- 3) Galoppwechsel mit Seitenwechsel (WR)
- 4) Galoppwechsel mit Seitenwechsel (WR)
- 5) Lope over Linksgalopp (TH)
- 6) 2 Galoppwechsel auf der Linie (WR)
- 7) Extended Lope (RR)
- 8) Jog, Jog in, 360° Turn either way (TH)
- 9) Back up, Jog out (TH)
- 10) Rechtsgalopp, Run Down entlang der langen Seite, Sliding Stop mind. 6,00 m von der Bande entfernt hinter dem Mittelmarker, Rollback links, kein Verharren (RN)
- 11) 2 Zirkel Galopp (**links**), 1. groß und schnell, 2. klein und langsam, Stop bei X (RN)
- 12) 4 Spins **links**, 4 Spins **rechts** (RN)

Legende:	
Schritt	.....
Trot	-----
Galopp	————
Wechselzone	=====
Rückwärts	~~~~~

### Reining Pattern 13

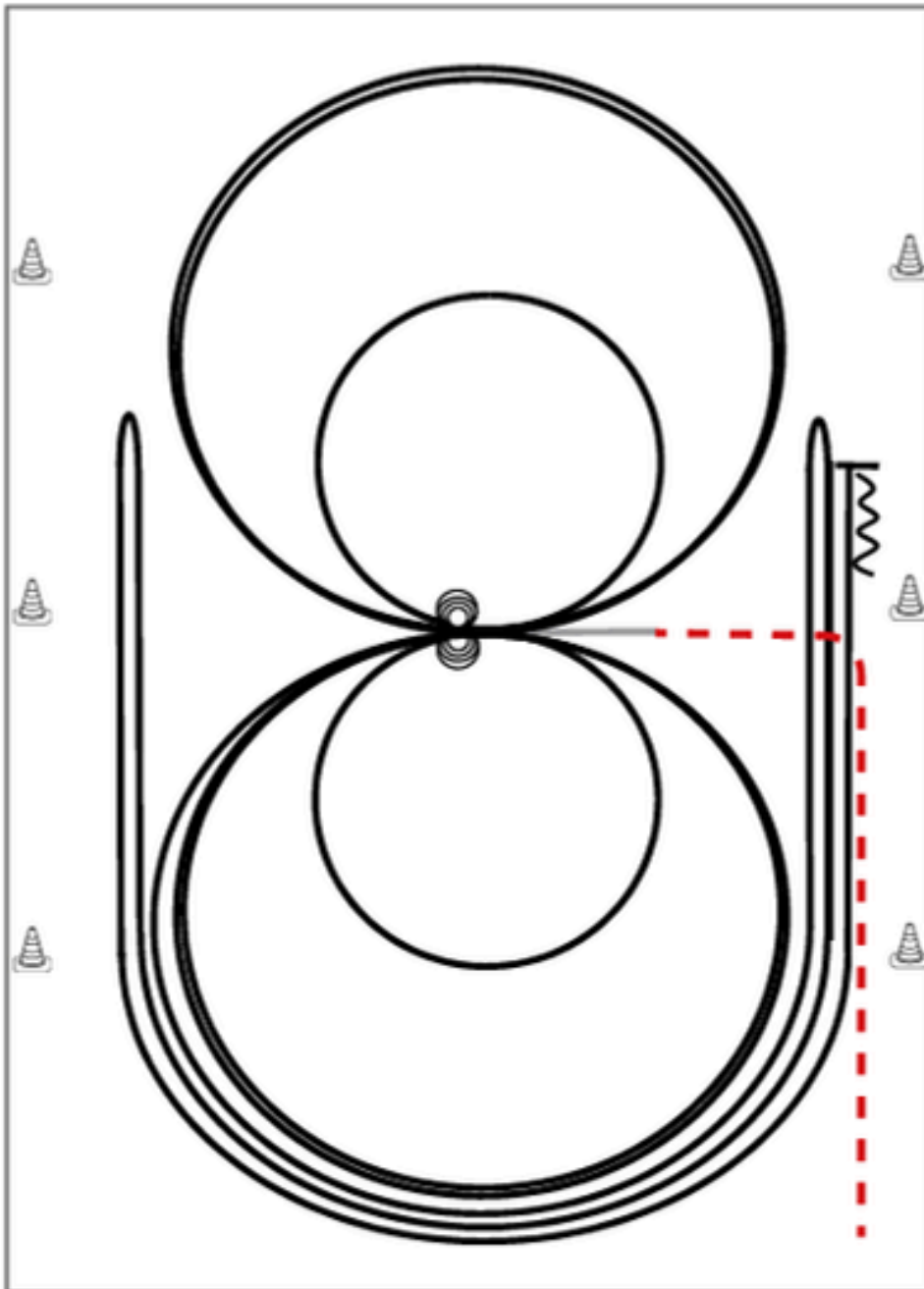

Im Trab zur Mitte der Bahn. Beginn der Aufgabe aus dem Schritt oder aus dem Stand.

- 1) 2 Zirkel Galopp (**links**), 1. groß und schnell, 2. **klein** und langsam, Stop bei X
- 2) 4 Spins **links**, Verharren
- 3) 2 Zirkel Galopp (**rechts**), 1. groß und schnell, 2. **klein** und langsam, Stop bei X
- 4) 4 Spins **rechts**, Verharren
- 5) 1 Zirkel Galopp (**links**) groß und schnell, Galoppwechsel bei X, 1 Zirkel Galopp (**rechts**) groß und schnell, Galoppwechsel bei X (figure 8)
- 6) Galopp (**links**) auf dem Zirkel, der nicht geschlossen wird, Run Down entlang der langen Seite, Sliding Stop mind. 6,00 m von der Bande entfernt hinter dem **Mittelmarker**, Rollback **rechts**, kein Verharren
- 7) Galopp (**rechts**) auf dem Zirkel, der nicht geschlossen wird, Run Down entlang der langen Seite, Sliding Stop mind. 6,00 m von der Bande entfernt hinter dem **Mittelmarker**, Rollback **links**, kein Verharren
- 8) Galopp (**links**) auf dem Zirkel, der nicht geschlossen wird, Run Down entlang der langen Seite, Sliding Stop mind. 6,00 m von der Bande entfernt hinter dem **Mittelmarker**, Rückwärtsrichten mind. 3,00 m, Verharren

Der Reiter muss das Kopfstück zur Gebisskontrolle vor dem Richter abnehmen.

Trab	---
Galopp	—
Rückwärts	W

## Reining Pattern 6

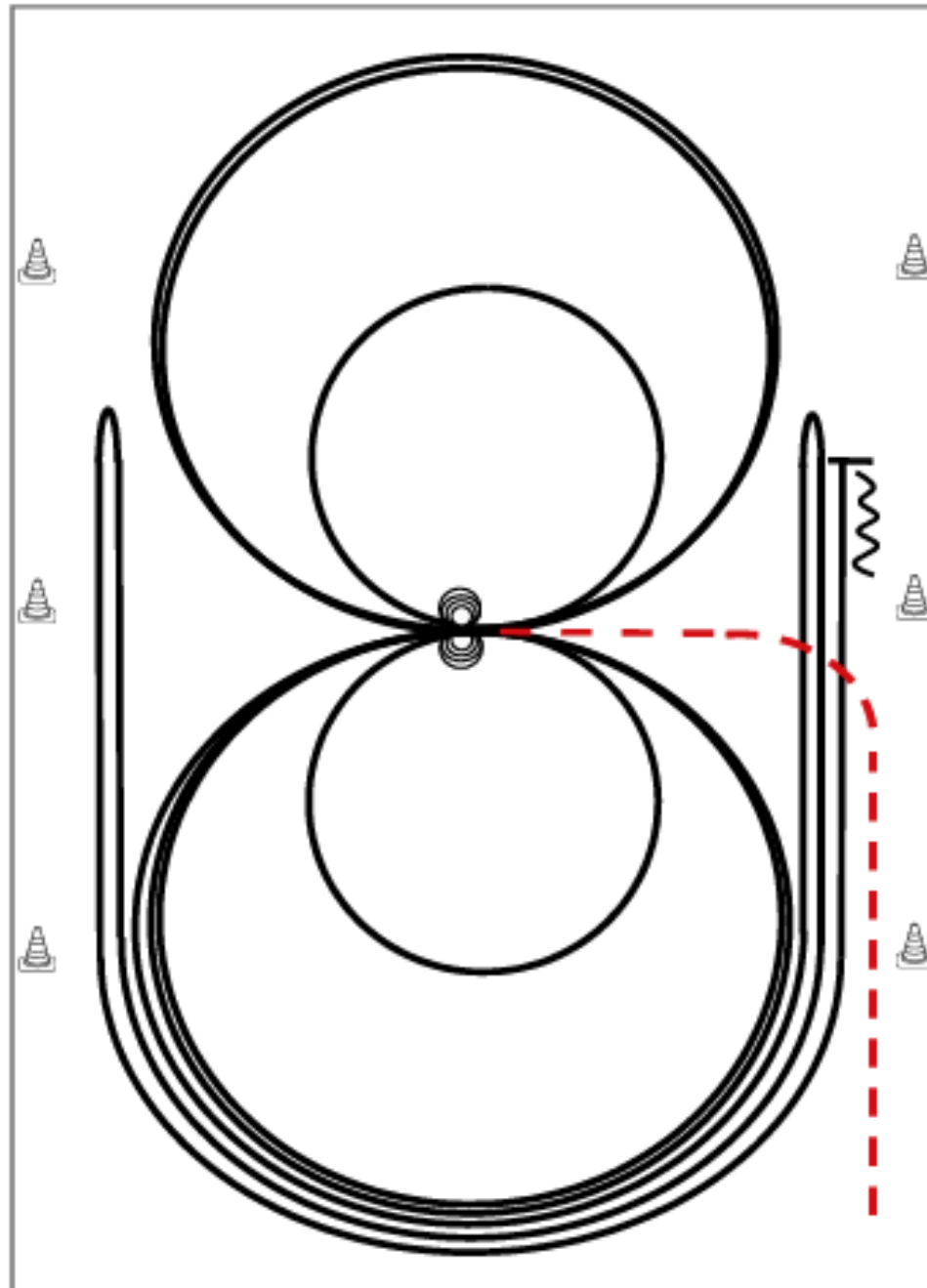

Im Trab zur Mitte der Bahn. Beginn der Aufgabe aus dem Schritt oder aus dem Stand.

- 1) 4 Spins **rechts**, Verharren
- 2) 4 Spins **links**, Verharren
- 3) 3 Zirkel Galopp (**links**), 1. + 2. groß und schnell, 3. **klein** und langsam, Galoppwechsel bei X
- 4) 3 Zirkel Galopp (**rechts**), 1. + 2. groß und schnell, 3. **klein** und langsam, Galoppwechsel bei X
- 5) Galopp (**links**) auf dem Zirkel, der nicht geschlossen wird, Run Down entlang der langen Seite, Sliding Stop mind. 6,00 m von der Bande entfernt hinter dem **Mittelmarker**, Rollback **rechts**, kein Verharren
- 6) Galopp (**rechts**) auf dem Zirkel, der nicht geschlossen wird, Run Down entlang der langen Seite, Sliding Stop mind. 6,00 m von der Bande entfernt hinter dem **Mittelmarker**, Rollback **links**, kein Verharren
- 7) Galopp (**links**) auf dem Zirkel, der nicht geschlossen wird, Run Down entlang der langen Seite, Sliding Stop mind. 6,00 m von der Bande entfernt hinter dem **Mittelmarker**, Rückwärtsrichten mind. 3,00 m, Verharren

Der Reiter muss das Kopfstück zur Gebisskontrolle vor dem Richter abnehmen.

Trab	---
Galopp	—
Rückwärts	⋈⋈⋈

## Reining Pattern 17 (nur für LK 4)

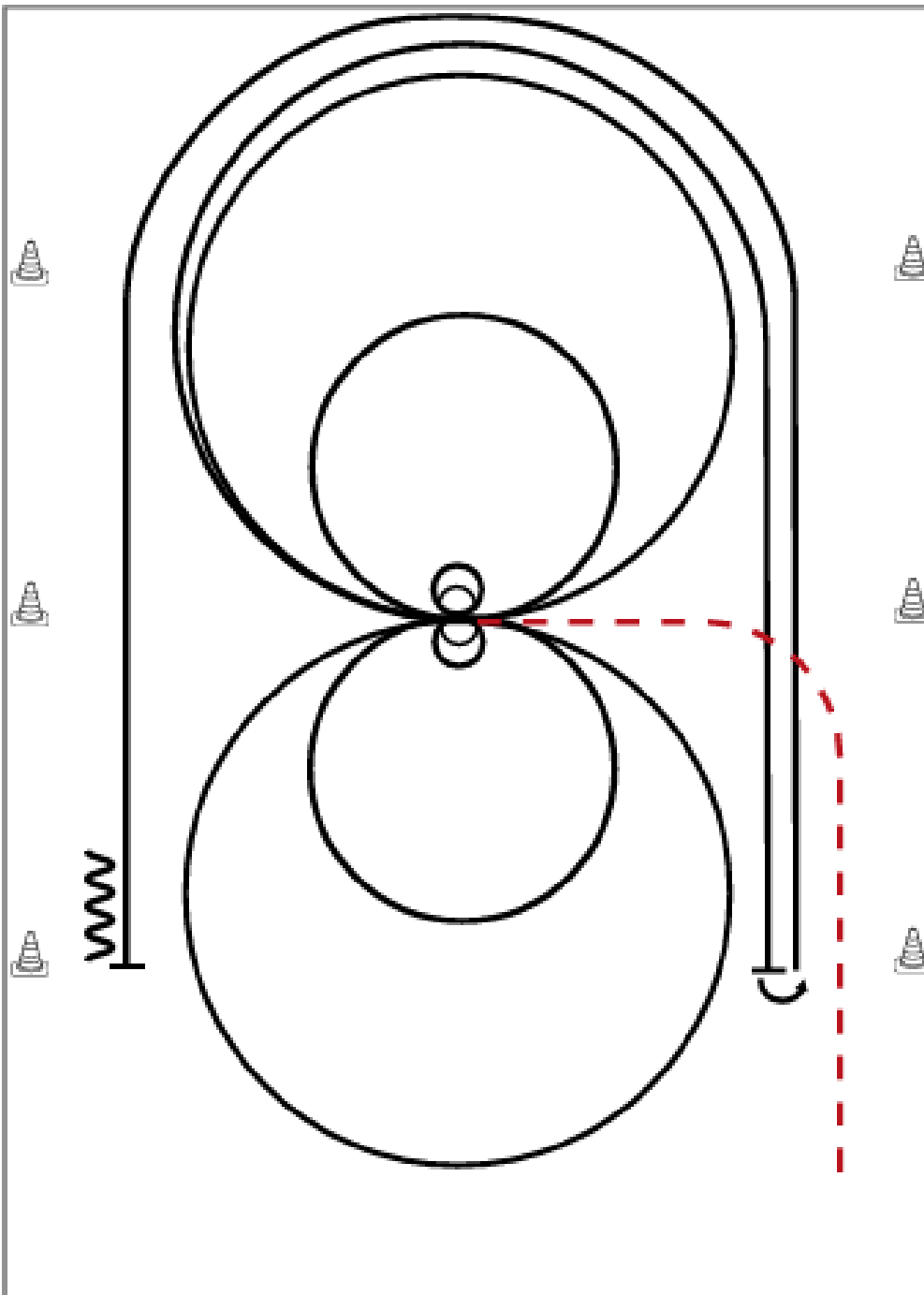

Im Trab zur Mitte der Bahn. Beginn der Aufgabe aus dem Schritt oder Stand.

- 1) 2 Spins links, verharren
- 2) 2 Zirkel links, 1. groß und schnell, 2. **klein** und langsam, Stop bei X, verharren
- 3) 2 Spins **rechts**, verharren
- 4) 2 Zirkel **rechts**, 1. groß und schnell, 2. **klein** und langsam
- 5) Galopp (**rechts**) auf dem Zirkel, der nicht geschlossen wird, Run Down entlang der langen Seite, Stop mind. 6,00m von der Bande entfernt hinter dem **Mittelmarker**, Rollback **links**, kein Verharren
- 6) Galopp (**links**) auf dem Zirkel, der nicht geschlossen wird, Run Down entlang der langen Seite, Stop mind. 6,00m von der Bande entfernt hinter dem **Mittelmarker**, Rückwärtsrichten mind. 3,00m, Verharren

Trab	---
Galopp	—
Rückwärts	W

Der Reiter muss das Kopfstück zur Gebisskontrolle vor dem Richter abnehmen.

# Reining LK 1/2 Ndb./Obpf. Meisterschaft



Patternbook 2026

RN #3

## Reining Pattern 3

Reining

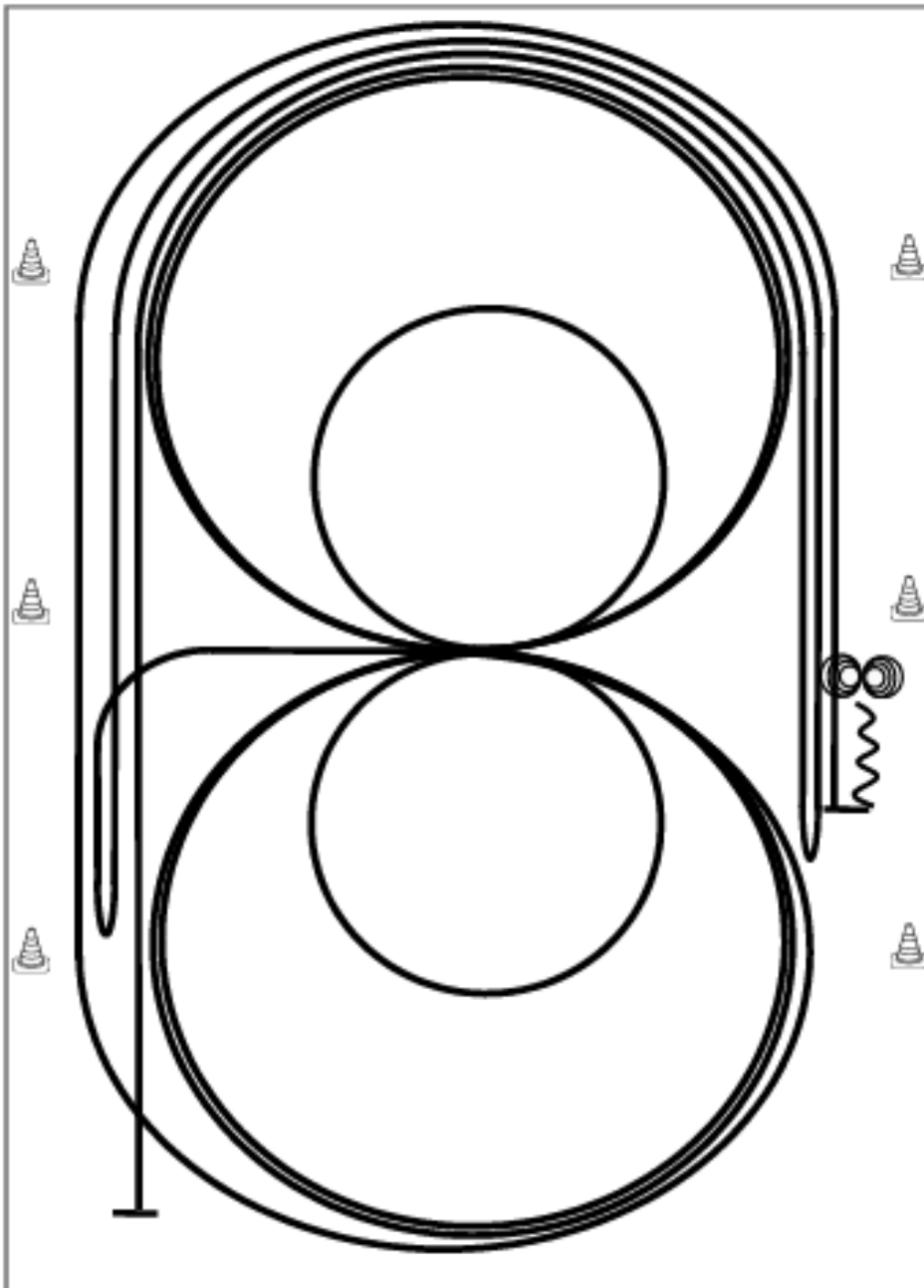

- 1) Galopp mind. 6 m von der Bande entfernt, (**rechts**) auf dem Zirkel, der nicht geschlossen wird, Run Down entlang der langen Seite, Sliding Stop mind. 6,00 m von der Bande entfernt hinter dem **Mittelmarker**, Rollback **links**, kein Verharren
  - 2) Galopp mind. 6,00 m von der Bande entfernt, (**links**) auf dem Zirkel, der nicht geschlossen wird, Run Down entlang der langen Seite, Sliding Stop mindestens 6,00 m von der Bande entfernt hinter dem **Mittelmarker**, Rollback **rechts**, kein Verharren
  - 3) Galopp zu X, 3 Zirkel Galopp (**rechts**), 1.+2. groß und schnell, **3. klein** und langsam Galoppwechsel bei X
  - 4) 3 Zirkel Galopp (**links**), 1. + 2. groß und schnell, **3. klein** und langsam, Galoppwechsel bei X
  - 5) Galopp (**rechts**) auf dem Zirkel, der nicht geschlossen wird, Run Down entlang der langen Seite, Sliding Stop mind. 6,00 m von der Bande entfernt hinter dem **Mittelmarker**, Rückwärtsrichten mind. 3,00 m, Verharren
  - 6) 4 Spins **rechts**, Verharren
  - 7) 4 Spins **links**, Verharren
- Der Reiter muss das Kopfstück zur Gebisskontrolle vor dem Richter abnehmen.

Trab	----
Galopp	—
Rückwärts	MMM



## Pattern Western Horsemanship #2 - LK 3

### Patternbook WHS #2 LK 3

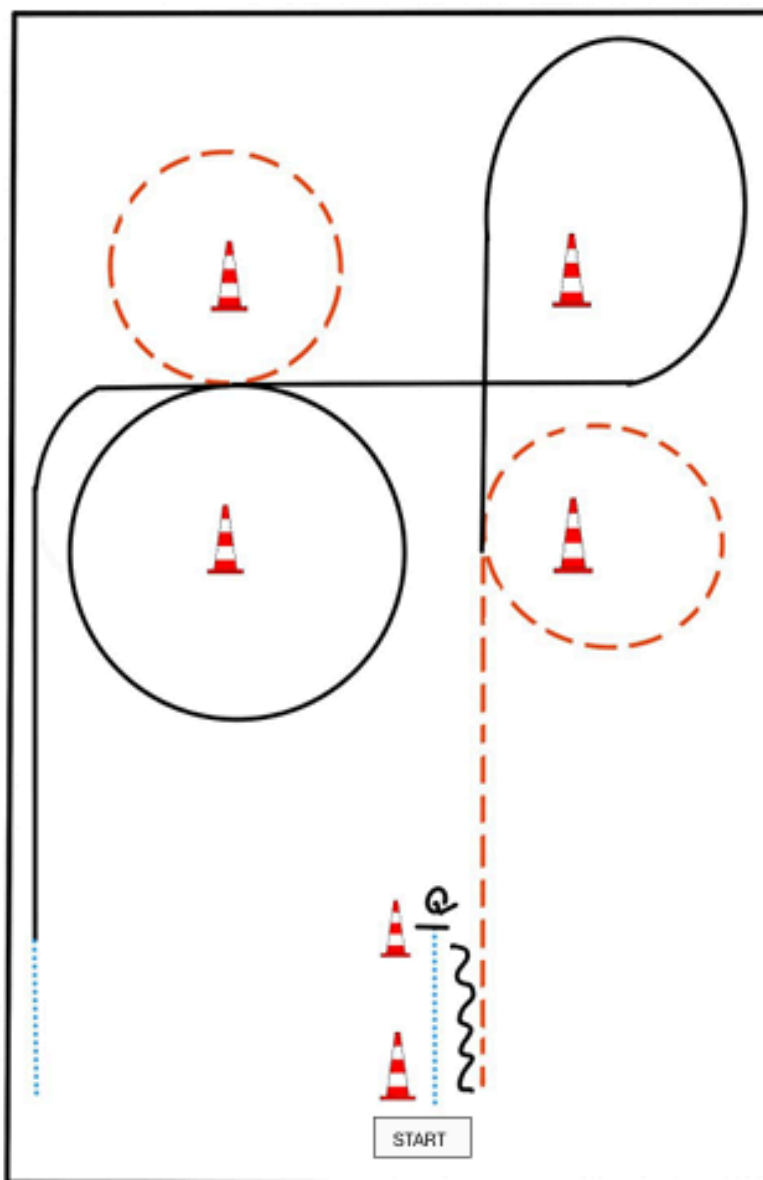

BE READY AT MARKER

- 1) WALK, STOP
- 2) TURN 360° LEFT OR RIGHT
- 3) BACK UP
- 4) JOG
- 5) LOPE (RL)
- 6) JOG SMALL CIRCLE RIGHT
- 7) LOPE (LL)
- 8) WALK, WALK OUT

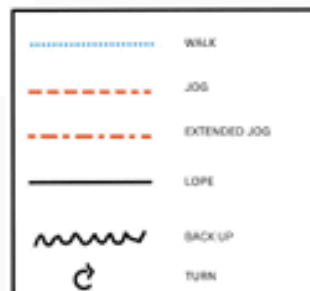

## Patternbook WHS #1 LK 1-2

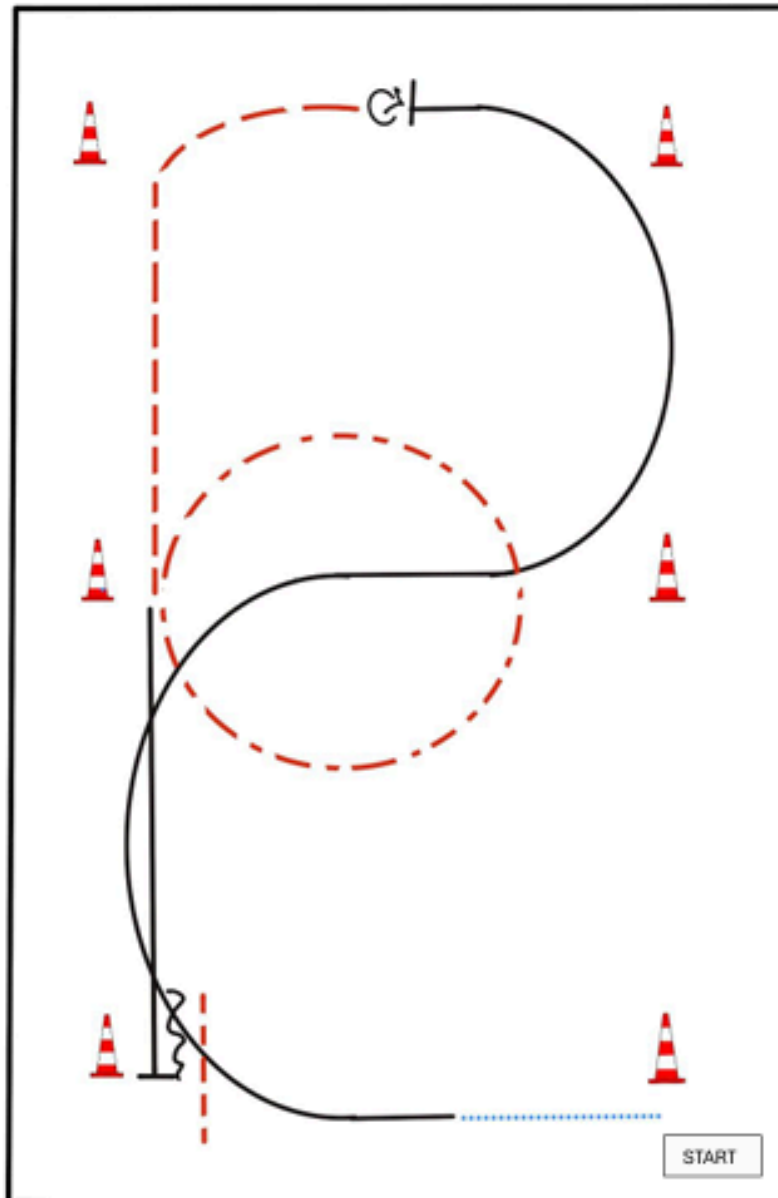

BE READY AT MARKER

- 1) WALK
- 2) LOPE (RL)
- 3) STOP, TURN 360° LEFT OR RIGHT
- 4) JOG
- 5) EXTENDED JOG CIRCLE
- 6) LOPE (LL)
- 7) STOP, BACK UP, JOG OUT

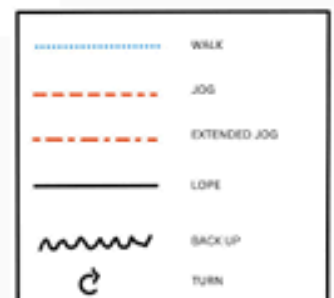

# Western Horsemanship LK 1/2 Ndb./Obpf. Meisterschaft

## Pattern Western Horsemanship #3 - LK 1-2



### Patternbook WHS #3 LK 1-2

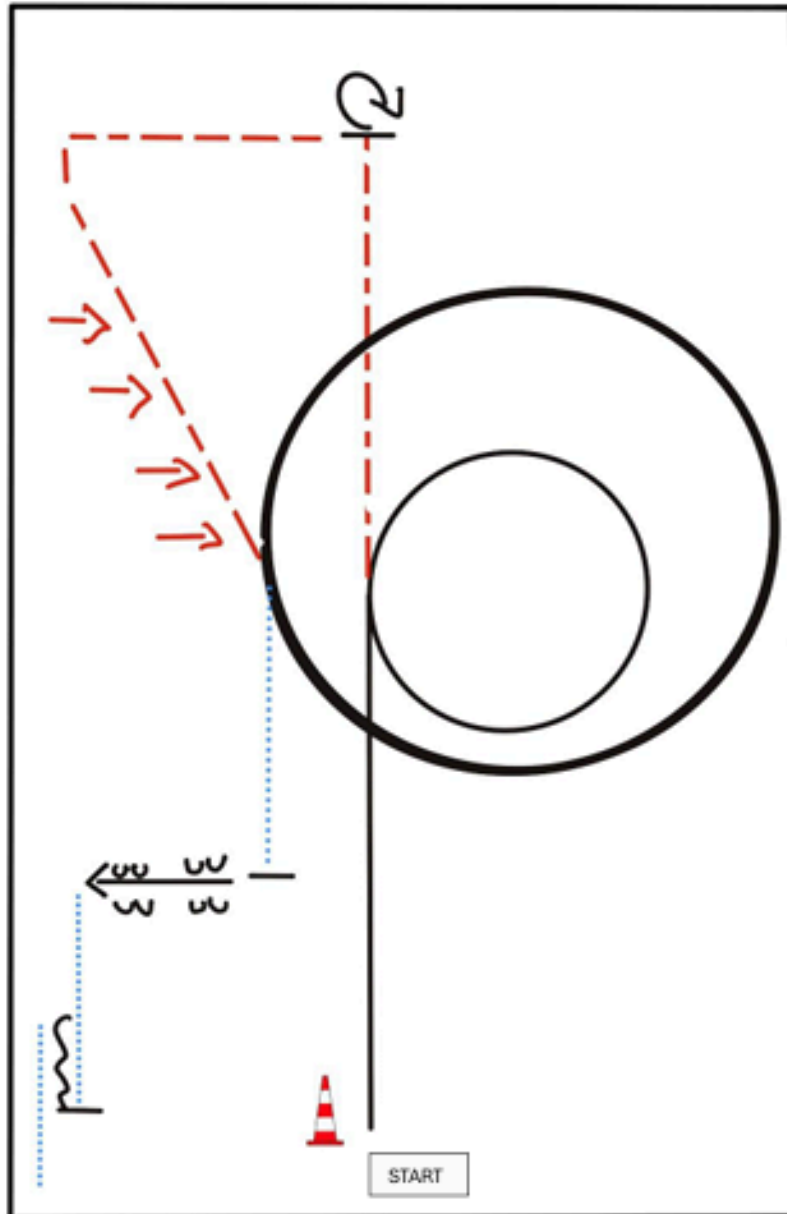

BE READY AT MARKER

- 1) LOPE (RL)
- 2) EXTENDED JOG
- 3) STOP, TURN 630° RIGHT
- 4) JOG CORNER
- 5) JOG, TWO TRACK LEFT
- 6) EXTENDED LOPE (LL)
- 7) WALK
- 8) STOP, SIDEPASS RIGHT
- 9) WALK
- 10) STOP, BACK UP, WALK OUT

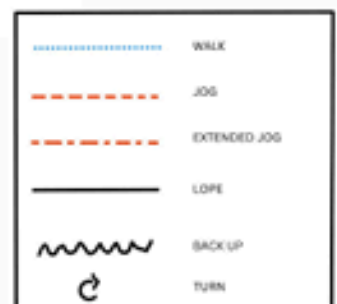

# Ranch Riding Walk Trot

- |                    |                    |          |         |
|--------------------|--------------------|----------|---------|
| 1. WALK            | 6. TROT over RAILS | WALK     | .....   |
| 2. TROT            | 7. STOP            | TROT     | - - - - |
| 3. TROT SERPENTINE | 8. 360 both ways   | EXT TROT | - · - · |
| 4. EXT TROT        | 9. WALK            |          |         |
| 5. TROT            | 10. STOP and BACK  |          |         |

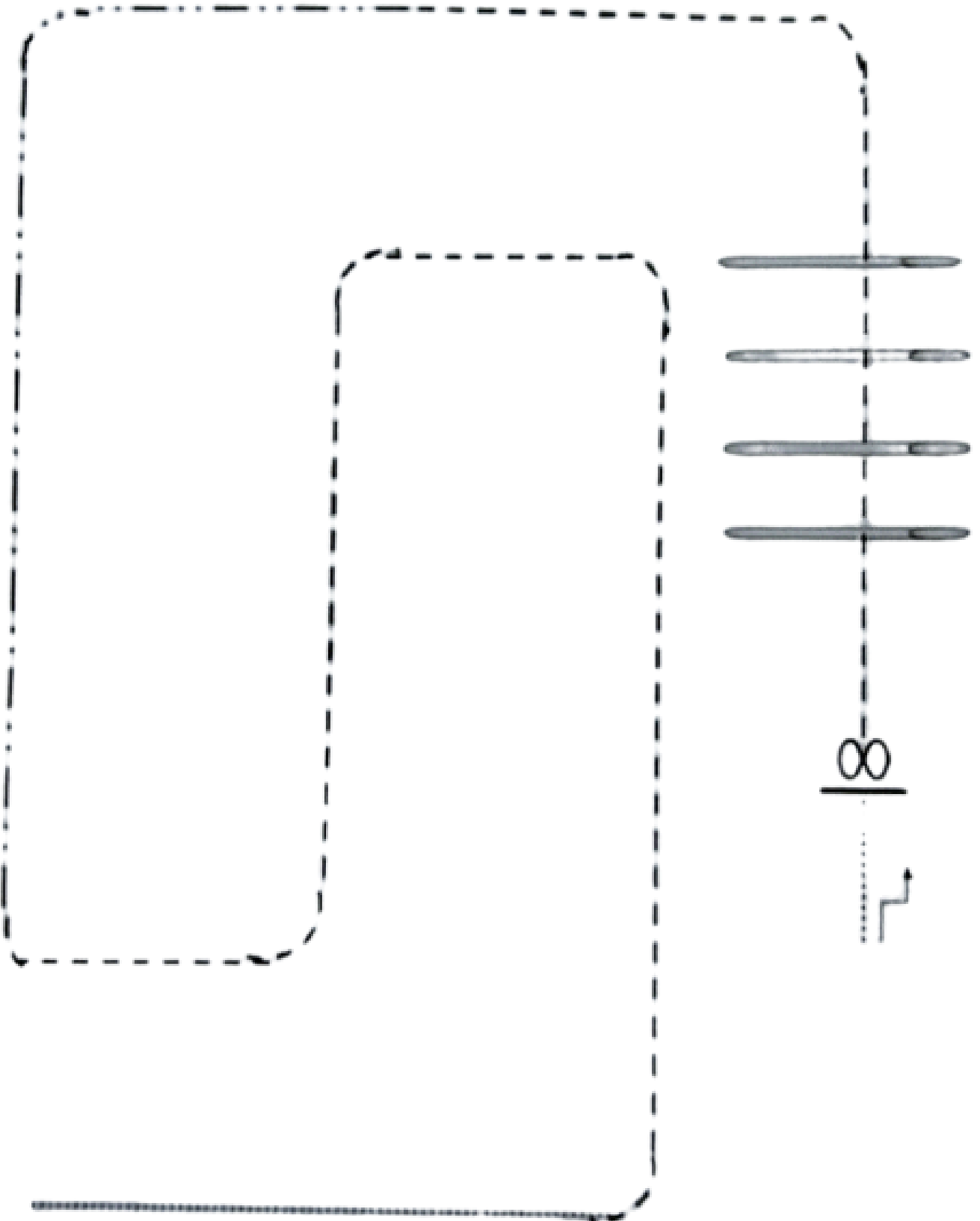



# Ranch Riding LK 1/2 A, LK 1/2 B, LK 3 A/B

#17 Ranch Riding Q/M LK 1/2 jun LK 3 Arenagröße min. 20 x 40 m

Patternbook RR  
#17 LK1/2 jun

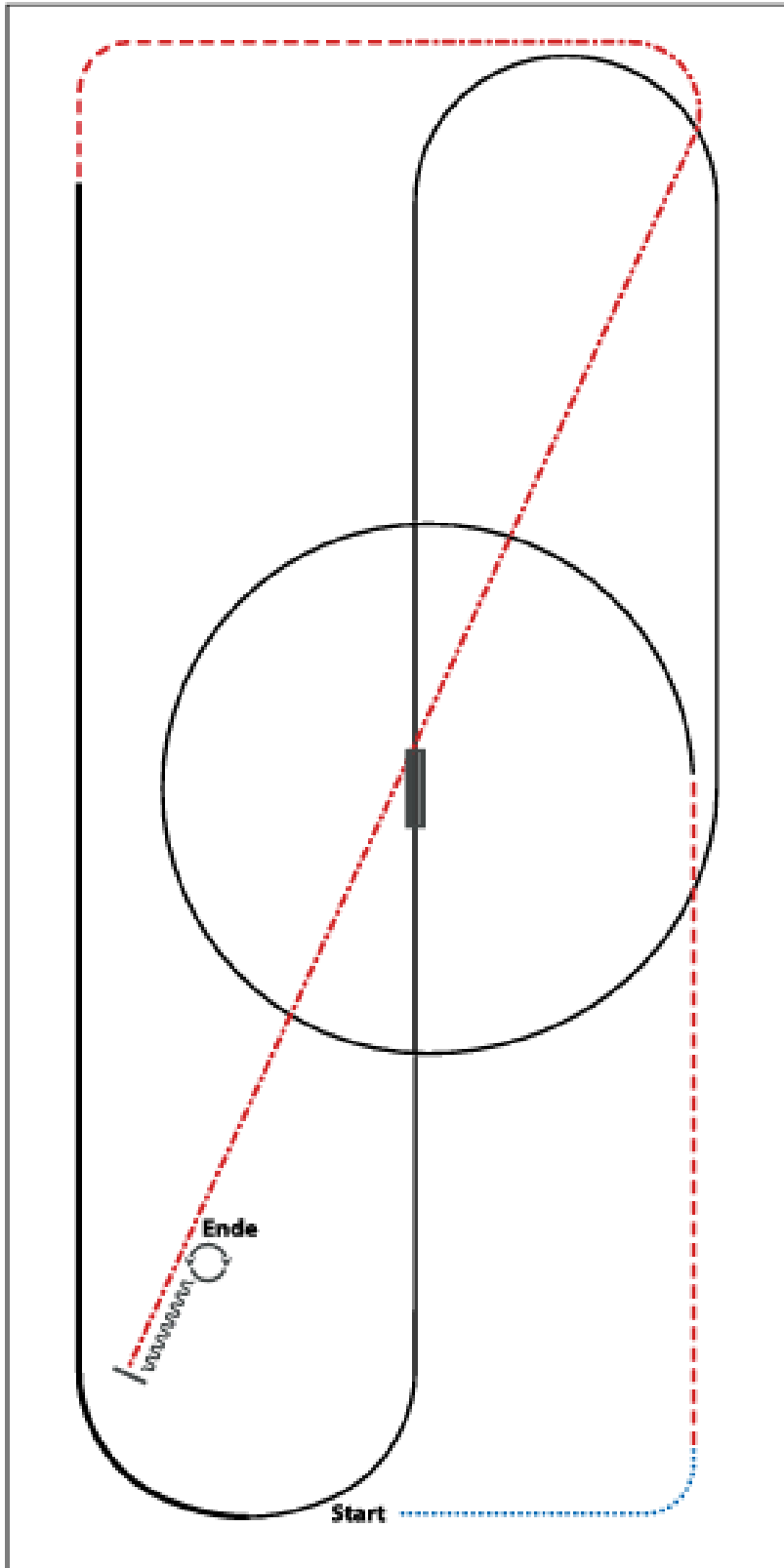

- 1) WALK
- 2) TROT
- 3) LOPE (LL) CIRCLE
- 4) LEADCHANGE (SIMPLE OR FLYING)
- 5) LOPE (RL)
- 6) EXTENDED LOPE (RL)
- 7) TROT
- 8) EXTENDED TROT
- 9) STOP, BACK UP
- 10) 360° TURNS (EACH DIRECTION)

WALK (SCHRITT)	
EXTENDED WALK	
JOG/TROT (TRAB)	
EXTENDED TROT	
LOPE (GALOPP)	
EXTENDED LOPE	
BACK UP (RÜCKWÄRTS)	
LEAD CHANGE (GALOPPWECHSEL)	
TURN (DREHUNG)	

# Ranch Riding LK 1/2 Ndb./Obpf. Meisterschaft

# 9 Ranch Riding Q/M sen. LK 1/2 Arenagröße min. 20 x 40 m

Patternbook RR  
#9 LK 1/2

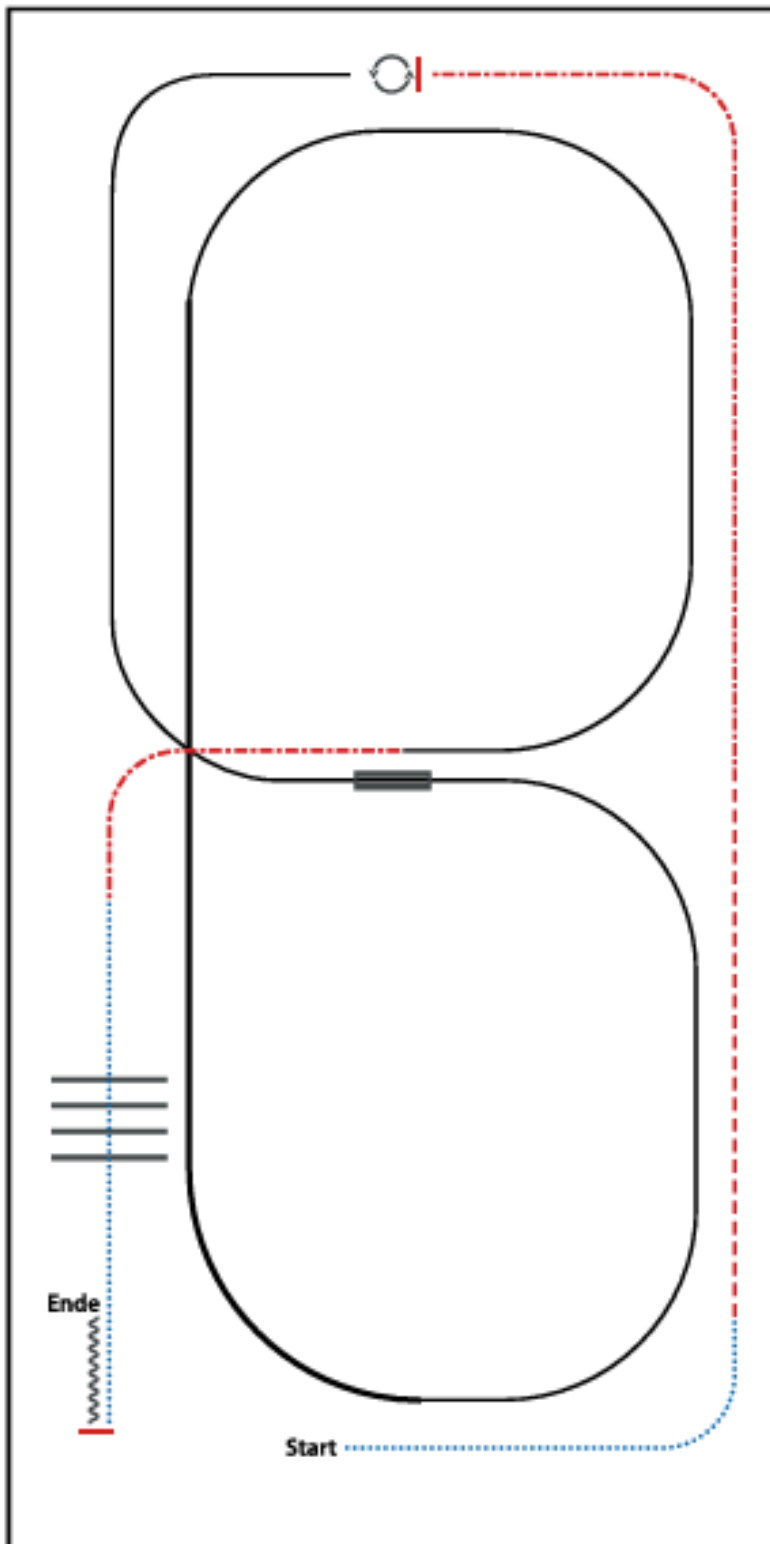

- 1) WALK
- 2) TROT
- 3) EXTENDED TROT, STOP
- 4) 360° TURN LEFT
- 5) LOPE (LL)
- 6) LEADCHANGE (SIMPLE OR FLYING)
- 7) LOPE (RL)
- 8) EXTENDED LOPE (RL)
- 9) LOPE (RL)
- 10) EXTENDED TROT
- 11) WALK OVER
- 12) STOP, BACK UP

WALK (SCHRI TT)	.....
EXTENDED WALK	.....
JOG/TROT (TRAB)	.....
EXTENDED TROT	.....
LOPE (GALOPP)	.....
EXTENDED LOPE	.....
BACK UP (RÜCKWÄRTS)	~~~~~
LEAD CHANGE (GALOPPWECHSEL)	=====
TURN (DREHUNG)	○

**EWU Turnier: C-Turnier Bad Abbach Eiermühle**

75 Lena Schlauderer	LK 4B	BAY	Jac Stoppin Dunit	QH
76 Lena Schlauderer	LK 4B	BAY	Genuine Snap Time	QH
18 Anne Schmidt	LK 5B		Genuine Snap Time	QH
87 Mathilda Schmidt	LK 5B		Epitome Marry Ann	QH
120 Mathilda Schmidt	LK 5B		Jac Stoppin Dunit	QH
114 Nadja Schmidt	LK 5B		Godi fra Dover	Isl.
110 Annika Schott	LK 5B		Lil Bubble Gun	QH
34 Lisa Schwingenschlögl	LK 4A	BAY	Hartog's Abby	AM
61 Muna Seki	LK 5B		TNT Flying Star	PHM
74 Lucie Siedenber	LK 4B	BAY	Sheza Sure Beauty	QH
7 Nicole Sommer	LK 4A	BAY	Ready Eddy GO	WGP
107 Lina Spannmacher	LK 5B		Lucys Midnight Lady	QH
15 Nicole Stahff	LK 4A	BAY	DIAMONDSMASTERTRIP	QH
94 Amelie Stahlich	LK 5B		Beautiful Joy	WGP
59 Josef Starz	LK 3A	BAY	Winnie The Roosta	QH
21 Martina Stemmler	LK 1A	BAY	PO Cherokee Bunny	PH
113 Emilia Stengel	LK 5B		Jac Stoppin Dunit	QH
112 Emma Stengel	LK 5B		Gustav	WGP
100 Lisa Stern	LK 5B		Epitome Marry Ann	QH
128 Lisa Stern	LK 5B		Beautiful Joy	WGP
62 Alexandra Sterzl	LK 2B	BAY	Shine My Coco Gun	PH
101 Luisa Strahl	LK 5B		Gustav	WGP
51 Simone Strahl	LK 1A	BAY	Voodoo Bit	QH
52 Simone Strahl	LK 1A	BAY	My Hollywood Pearl	QH
56 Emma Strahl	LK 3B	BAY	Candy (Pinkie Pie 2)	TI
17 Laura Strahl	LK 1B	BAY	Candy (Pinkie Pie 2)	TI
25 Torsten Strauß	LK 3A	BAY	Pep Del Cielo	QH
111 Maria Suci	LK 5B		Epitome Marry Ann	QH
103 Zoe Süß	LK 5B		Smartie	PO
93 Selina Thunig	LK 5B		Genuine Snap Time	QH
65 Claudia Urbanek	LK 3A	BAY	Vested Designed	QH
115 Marie Urbanek	LK 5B		Genuine Snap Time	QH
130 Marie Urbanek	LK 5B		Gustav	WGP
22 Regina Vilsmeier	LK 1A	BAY	Reina Haida	QH
95 Romy Wagner	LK 5B		Jac Stoppin Dunit	QH
33 Sabrina Weide	LK 4A	BAY	Docs Sun Gun	PH
16 Steffi Weigl	LK 1A	BAY	AJB Lenas Magic Sign	PH
90 Franziska Winkler	LK 4B	BAY	Smart like my Daddy	PH
9 Eva-Marlene Wohlfahrt	LK 1A	BAY	Steppin Whizard	QH
32 Tabea Wolfinger	LK 2A	BAY	Sugar Leo Whiz	QH
70 Sophia Zahradnik	LK 4A	BAY	Sheza Sure Beauty	QH
97 Emma Zell	LK 5B		Epitome Marry Ann	QH
123 Laura Zinsmeister	LK 4A	BAY	Shine Like Me	PHS

# HAUPTSPONSOREN



2026

Jugendkade-Sponsoren



AM TRATHL 17 • 93142 MAXHÜTTE-PIRKENSEE  
FACEBOOK.COM/DEINWESTERNSHOP  
WWW.EDITION-WESTERN-SHOP.DE

German Open Kader - Sponsoren



CALIFORNIA STABLE  
WESTERNTRAINING



Nadine Hartmann

Unterricht • Beritt • Working Cowhorse  
www.nh-westernriding.de



Hanfeinstreu.de®  
Deine Tiere lieben's - du auch!



Next Level Trail Trophy 2026  
Young Performance Trophy 2026



Deutsche  
Vermögensberatung  
TOBIAS KARG

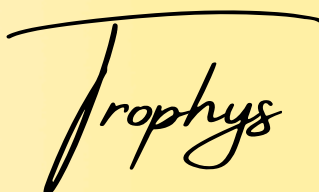

Wild Horse Arts -  
Champion Of The Year 2026



**EWU Turnier: C-Turnier Bad Abbach Eiermühle**

Start Nr.	Reiter	LK	LV	Pferd	Rasse
8	Anna-Sophia Amann	LK 5B		Ready Eddy GO	WGP
105	Franziska Bauer	LK 5B		Lucys Midnight Lady	QH
104	Lucia Bauer	LK 5A		Lucys Midnight Lady	QH
106	Mia Bauer	LK 5B		Lucys Midnight Lady	QH
60	Anna Baumgartner	LK 5B		Sliding King O Lena	PH
50	Carolina Biegerl	LK 3A	BAY	Daddy Get a Dun (Fritzi)	QH
72	Vanessa Blaimer	LK 4B	BAY	Jac Stoppin Dunit	QH
124	Anna Böhner	LK 4B	BAY	Epitome Marry Ann	QH
2	Annika Brandl	LK 1A	BAY	Gunshine Girl	QH
3	Valentina Brandl	LK 1B	BAY	PK YA Gunna Magarita	QH/PH
78	Johanna Braun	LK 5B		Epitome Marry Ann	QH
126	Jana Buchner	LK 5A		Wimpys Spezial Gun	QH/PH
48	Eluisa Bucksteeg	LK 4A	BAY	Pep Del Cielo	QH
63	Tamara Christof	LK 3A	BAY	Conchos Boy	QH
135	Emma Daxl	LK 1B	BAY	Docs Sun Gun	PH
37	Giorgia De Santis	LK 4B	BAY	San Hollywood Cuebar	QH
29	Christina Distler	LK 2A	BAY	TNT Slick Caramello	APP
10	Regina Donhauser	LK 3A	BAY	Tracy	KN
27	Ines Eckstein	LK 4A	BAY	A Magic Invitation	APP
102	Markus Faltermeier	LK 4A	BAY	TNT Flying Star	PHM
47	Miriam Farnhammer	LK 4A	BAY	TJ Smart Pale Face	QH
14	Corinna Fischer	LK 5A		Sir Sami Supreme	Hal
92	Matilda Fremd	LK 5B		Jac Stoppin Dunit	QH
5	Verena Frommlet	LK 4A	BAY	SQ Boogies Investment	PH
125	Lisa-Marie Gabriel	LK 5A		Bella Rose	PH
1	Kathrin Gastorfer	LK 1A	BAY	Dynadark Hot Lover	QH
6	Manuela Geier	LK 1A	BAY	WB Smokin Serenade	QH
122	Heike Geissendörfer	LK 5A		Wilhelm Tell	Hal
121	Silas Geißendörfer	LK 5B		Lukas 483	WGP
12	Franziska Gerner	LK 3A	BAY	Myster Dress Code	QH
83	Johanna Gimmel	LK 5B		Epitome Marry Ann	QH
85	Johanna Gimmel	LK 5B		Genuine Snap Time	QH
88	Helena Gottwald	LK 5B		Genuine Snap Time	QH
35	Tanja Graf-Holten	LK 1A	BAY	HQ Onlys Commander	QH
26	Lisa Groba	LK 3B	BAY	PO Cherokee Bunny	PH
53	Amelie Gruber	LK 5B	BAY	Benny 264	DR
108	Anna Haas	LK 5B		Lucys Midnight Lady	QH
4	Stefanie Halle	LK 3A	BAY	Bigtimer	QH
118	Lilly Hesse	LK 5B		Beautiful Joy	WGP
73	Klara Holzhauser	LK 4B	BAY	Beautiful Joy	WGP
28	Alina Hörner	LK 4A	BAY	MM Major Dual Snap	QH
66	Charlotte Hower	LK 3B	BAY	Genuine Snap Time	QH
30	Roswitha Huber	LK 4A	BAY	WH Sam Hockins	APP
49	Julia Hüttinger	LK 3A	BAY	Smokin High Score	QH

# HAUPTSPONSOREN



2026

Jugendkade-Sponsoren



AM TRATHL 17 • 93142 MAXHÜTTE-PIRKENSEE  
FACEBOOK.COM/DEINWESTERNSHOP  
WWW.EDITION-WESTERN-SHOP.DE

German Open Kader - Sponsoren



CALIFORNIA STABLE  
WESTERNTRAINING



**Nadine Hartmann**

Unterricht • Beritt • Working Cowhorse  
www.nh-westernriding.de



**Hanfeinstreu.de**  
Deine Tiere lieben's – du auch!



Next Level Trail Trophy 2026  
Young Performance Trophy 2026



Deutsche  
Vermögensberatung  
TOBIAS KARG

Trophys

Wild Horse Arts -  
Champion Of The Year 2026



**EWU Turnier: C-Turnier Bad Abbach Eiermühle**

77 Carina Ibler	LK 4B	BAY	Vested Designed	QH
39 Mia Islinger	LK 1B	BAY	Dunits Revolution	QH
40 Mia Islinger	LK 1B	BAY	Sharpshiner	QH
57 Sophia Islinger	LK 1A	BAY	Sharpshiner	QH
80 Hannah Jahn	LK 5B		Epitome Marry Ann	QH
81 Hannah Jahn	LK 5B		Benny 264	DR
23 Julia Katscher-Vetter	LK 4A	BAY	Perl	NO
117 Lea Kellner	LK 3B	BAY	Epitome Marry Ann	QH
82 Lilly Kirschner	LK 5B		Godi fra Dover	Isl.
84 Lilly Kirschner	LK 5B		Jac Stoppin Dunit	QH
43 Luisa Kleist	LK 4B	BAY	Spat King Delmaso	QH
42 Anna Maria Klessinger	LK 1B	BAY	Sliding King O Lena	PH
96 Sarah Kolb	LK 5B	BAY	Benny 264	DR
109 Emma Kraml	LK 5B		Godi fra Dover	Isl.
20 Isabelle Kraus	LK 4A	BAY	Spook N Undercover	QH
24 Brigitte Kreil	LK 3A	BAY	Wimpys Next Rufnick	QH
36 Magdalena Lang	LK 4B	BAY	Boggie Nights	QH
98 Annabel Mahle	LK 5B		Smart like my Daddy	PH
91 Matilda Meckl	LK 5B		Smart like my Daddy	PH
127 Matilda Meckl	LK 5B		Sheza Sure Beauty	QH
38 Stefanie Meinzingler	LK 2A	BAY	Bandit	TI
11 Isabella Meister	LK 3B	BAY	TD Captain Amerika	QH
45 Sabrina Möstl	LK 3A	BAY	TFR Not Justa Dream	QH
46 Sabrina Möstl	LK 3A	BAY	Lil Flashback	QH
79 Nele Naumann	LK 5B		Jac Stoppin Dunit	QH
41 Sabrina Nöhmeier	LK 5A	BAY	Shiners Doc Freckles	QH
119 Ina Oelkers	LK 5A		Smart like my Daddy	PH
44 Vanessa Offermann	LK 2A	BAY	Spat King Delmaso	QH
58 Stefanie Opel	LK 4A	BAY	Surprise	HalM
13 Franziska Pledl	LK 5A		BHK BUBBASLILPRINCESS	QH
19 Julia Pleth	LK 4A	BAY	Gunshine Girl	QH
116 Marion Pöllmann	LK 5A		Ricketys Little Lena	QH
133 Caroline Pösl	LK 1A	BAY	Shesa Special Lena	PH
134 Caroline Pösl	LK 1A	BAY	Smokin High Score	QH
89 Emily Rappl	LK 4A	BAY	Smart like my Daddy	PH
31 Simon Rebele	LK 4A	BAY	SQH Charmings QT	QH
67 Sophie Reichart	LK 5B	BAY	Sheza Sure Beauty	QH
86 Sophie Reichart	LK 5B	BAY	Jac Stoppin Dunit	QH
129 Sophie Reichart	LK 5B	BAY	Conchos Boy	QH
55 Anita Reil	LK 5A	BAY	Epitome Marry Ann	QH
54 Anita Reil	LK 5A	BAY	Sheza Sure Beauty	QH
71 Lisa Riedhammer	LK 4B	BAY	Sheza Sure Beauty	QH
99 Emma Rosentreter	LK 5B		Benny 264	DR
132 Lucia Schiller	LK 5B		Smart like my Daddy	PH
68 Jürgen Schlaier	LK 4A	BAY	Vested Designed	QH